



מדריך למשתמש

HEB מדריך למשתמש זה מכיל הוראות שימוש מפורטות עבור המצלמה שלך. קרא בעיון מדריך זה.

NX
mini

SHOOT WOW!
SHARE NOW!



מידע על זכויות יוצרים

- מפרט המצלמה או התוכן במדריך זה כפופים לשינויים ללא הודעה מוקדמת עקב שדרוג פונקציות המצלמה.
- אין לבצע שימוש חוזר בחלק כלשהו של מדריך זה או להפיץ אותו ללא אישור מראש.
- מומלץ להשתמש במצלמה בארץ שבה היא נרכשה.
- יש להשתמש במצלמה זו באופן אחראי ולציית לכל החוקים והתקנות הנוגעים לשימוש בה.

PlanetFirst מייצגת את מחויבותה של Samsung Electronics לפיתוח בר-קיימא ואחריות חברתית באמצעות פעילות עסקית וניהולית ממוקדת-סביבה.



- Microsoft Windows והלוגו של Windows הם סימנים מסחריים רשומים של Microsoft Corporation.
- Apple App Store-ו Mac הם סימנים מסחריים רשומים של Apple Corporation.
- Google Play Store הוא סימן מסחרי רשום של Google, Inc.
- Adobe, הסמל של Adobe, Photoshop ו-Lightroom הם סימנים מסחריים רשומים או סימנים מסחריים של Adobe Systems Incorporated בארצות הברית ו/או בארצות אחרות.
- microSD™, microSDHC™ ו-microSDXC™ הם סימנים מסחריים רשומים של SD Association.
- HDMI™, הלוגו של HDMI והמונח 'High Definition Multimedia Interface' הם סימנים מסחריים או סימנים מסחריים רשומים של HDMI Licensing LLC.
- Wi-Fi®, הלוגו Wi-Fi CERTIFIED והלוגו Wi-Fi הם סימנים מסחריים רשומים של Wi-Fi Alliance.
- סימנים מסחריים ושמות מסחריים הם רכוש בעליהם בהתאמה.



מניעת נזק לראייה של המצולם.

אין להשתמש במבזק בסמוך (פחות מ-1 מ') לאנשים או לבעלי-חיים. השימוש במבזק מטווח קרוב מדי לעיני המצולם עלול לגרום נזק זמני או תמידי לעיניים.

יש להרחיק את המצלמה מילדים קטנים וחיות מחמד.

יש לשמור את המצלמה ואת כל האביזרים הרחק מהישג ידם של ילדים ובעלי-חיים. חלקים קטנים עלולים לגרום לחנק או לפציעה חמורה במקרה של בליעה. כמו כן, חלקים נעים ואביזרים עלולים להוות סכנה פיזית.

אין לחשוף את המצלמה לאור שמש ישיר או לטמפרטורה גבוהה לפרק זמן ממושך.

חשיפה ממושכת לאור שמש או לטמפרטורה גבוהה עלולה לגרום נזק קבוע לרכיבים הפנימיים של המצלמה.

יש להימנע מכיסוי המצלמה או המטען בשמיכות או בגדים.

המצלמה עלולה להתחמם, דבר שעלול לגרום לעיוות של המצלמה או לשריפה.

אין להתעסק בכבל החשמל או במטען במהלך סופת ברקים.

פעולה זו עלולה לגרום להתחשמלות.

יש לציית תמיד לאמצעי הזהירות ולעצות השימוש, וזאת כדי להימנע ממצבים מסוכנים ולהבטיח ביצועים מיטביים של המצלמה.

אזהרה - מצבים שעלולים לגרום לפציעה שלך או של הזולת



אין לפרק או לנסות לתקן את המצלמה.

הדבר עלול לגרום נזק למצלמה ולחשוף אותך לסכנת התחשמלות.

אין להשתמש במצלמה בקרבת גזים ונוזלים דליקים או נפיצים.

פעולה זו עלולה לגרום לשריפה או לפיצוץ.

אין להכניס חומרים דליקים לתוך המצלמה או לאחסן חומרים אלה בקרבת המצלמה.

פעולה זו עלולה לגרום לשריפה או להתחשמלות.

אין לגעת במצלמה בידיים רטובות.

פעולה זו עלולה לגרום להתחשמלות.

זהירות - מצבים שעלולים לגרום נזק למצלמה או לציוד אחר



אם נוזל או אובייקט זר כלשהו חודר למצלמה, נתק מיד את כל מקורות החשמל, כגון סוללה או מטען, ולאחר מכן פנה למרכז השירות של Samsung.

יש לציית לכל התקנות המגבילות את השימוש במצלמה באזורים מסוימים.

- יש להימנע מהפרעה למכשירים אלקטרוניים אחרים.
- יש לכבות את המצלמה בעת שהות בכלי טיס. המצלמה עלולה לגרום הפרעה לציוד כלי הטיס. יש לציית לכל תקנות חברת התעופה ולכבות את המצלמה בעת הנחיה לעשות כן על-ידי צוות חברת התעופה.
- יש לכבות את המצלמה בקרבת ציוד רפואי. המצלמה עלולה להפריע לציוד הרפואי בבתי חולים או במתקני טיפול רפואי. יש לציית לכל התקנות, האזהרות המוצגות וההנחיות מצד הצוות הרפואי.

יש להימנע מהפרעה לקוצבי-לב.

יש לשמור על מרחק בטוח בין מצלמה זו לקוצב לב מכל סוג שהוא על מנת למנוע הפרעה אפשרית, בהתאם להמלצת היצרן וקבוצות מחקר. במקרה של חשד שהמצלמה מפריעה לפעולתו של קוצב-לב או מכשיר רפואי אחר, יש לכבות את המצלמה מיד ולפנות ליצרן קוצב-הלב או המכשיר הרפואי לקבלת הנחיות.

יש להסיר את הסוללות מהמצלמה בעת אחסון למשך פרק זמן ממושך.

סוללות מותקנות עלולות לדלוף או להיאכל (קורוזיה) ולגרום נזק חמור למצלמה.

השתמש רק בסוללות ליתיום-יון מקוריות, המומלצות על-ידי היצרן. אין לגרום נזק לסוללה או לחמם אותה.

סוללות לא מקוריות, פגומות או מחוממות עלולות לגרום לשריפה או לפציעה.

יש להשתמש אך ורק בסוללות, מטענים, כבלים ואביזרים שאושרו על-ידי Samsung.

- השימוש בסוללות, מטענים, כבלים ואביזרים בלתי מורשים עלול לגרום להתפוצצות הסוללות, לנזק למצלמה או לפציעה.
- Samsung לא תהיה אחראית לנזק או פציעה שנגרמו על-ידי סוללות, מטענים, כבלים או אביזרים לא מורשים.

יש להשתמש בסוללות לתכליתן המיועדת בלבד.

שימוש לא נכון בסוללות עלול לגרום לשריפה או להתחשמלות.

יש לנקוט משנה זהירות בעת חיבור של כבלים או מתאמים הכנסת סוללות וכרטיסי זיכרון.

הפעלת כוח על המחברים, חיבור שגוי של כבלים או הכנסה שגויה של סוללות
וכרטיסי זיכרון עלולים לגרום נזק ליציאות, למחברים ולאביזרים.

יש להרחיק כרטיסים עם פסים מגנטיים מנרתיק המצלמה. מידע השמור על הכרטיס עלול להינזק או להימחק.

אין להשתמש במטען, סוללה או כרטיס זיכרון פגומים. פעולה זו עלולה לגרום להתחשמלות, לשריפה או לתקלה במצלמה.

אין להניח את המצלמה בתוך שדה מגנטי או בקרבתו. פעולה זו עלולה לגרום לתקלה במצלמה.

אין להשתמש במצלמה כאשר המסך פגום. אם חלקי הזכוכית או החומר האקרילי שבורים, יש לבקר במרכז שירות של Samsung כדי לתקן את המצלמה.

אין לגעת במבזק בזמן שהוא פועל.

המבזק מתחמם מאוד בזמן הפעולה ועלול לגרום לכוויה.

כאשר משתמשים במטען AC, יש לכבות את המצלמה לפני ניתוק אספקת החשמל למטען ה-AC.

אי מילוי הנחייה זו עלול לגרום לשריפה או להתחשמלות.

יש לנתק את המטען מהשקע כאשר אינו בשימוש.

אי מילוי הנחייה זו עלול לגרום לשריפה או להתחשמלות.

אין להשתמש בכבל חשמלי או תקע פגום או בשקע בעל חיבור רופף בעת טעינת הסוללות.

פעולה זו עלולה לגרום לשריפה או להתחשמלות.

אין לאפשר למטען ה-AC לבוא במגע עם הקוטב החיובי או השלילי של הסוללה.

פעולה זו עלולה לגרום לשריפה או להתחשמלות.

אין להפיל את המצלמה או לחשוף אותה למכות חזקות.

פעולה זו עלולה לפגוע במסך או ברכיבים החיצוניים או הפנימיים.

יש לבדוק שהמצלמה פועלת כראוי לפני השימוש.

היצרן לא יהיה אחראי לאובדן כלשהו של קבצים או לנזק כלשהו שעלול להיגרם כתוצאה מתקלה או שימוש שגוי במצלמה.

יש לחבר את הקצה הקטן של כבל ה-USB למצלמה.

חיבור הפוך של הכבל עלול לגרום נזק לקבצים. היצרן לא יישא באחריות על אובדן נתונים כלשהו.

אין לחשוף את העדשה לשמש ישירה.

פעולה זו עלולה לגרום לעיוות צבע של חיישן התמונה או לגרום לו לתקלה.

אם המצלמה מתחממת יתר על המידה, יש להסיר את הסוללה ולאפשר לה להתקרר.

- שימוש ממושך במצלמה עלול לגרום להתחממות יתר של הסוללה ולעליית הטמפרטורה הפנימית במצלמה. אם המצלמה מפסיקה לפעול, יש להסיר את הסוללה ולהניח לה להתקרר.
- טמפרטורה פנימית גבוהה עלולה לגרום להופעת רעש בתמונות. זוהי תופעה נורמלית, שאינה משפיעה על הביצועים הכוללים של המצלמה.

יש להימנע מהפרעה למכשירים אלקטרוניים אחרים.

המצלמה פולטת אותות תדר רדיו (RF) שעלולים להפריע לציוד אלקטרוני בלתי-מוגן או שאינו מוגן כראוי, כגון קוצבי-לב, מכשירי שמיעה, מכשירים רפואיים ומכשירים אלקטרוניים אחרים בבתים או בכלי רכב. יש להתייעץ עם יצרני המכשירים האלקטרוניים על-מנת לפתור בעיות הפרעה שנתקלת בהן. כדי למנוע הפרעות בלתי-רצויות, יש להשתמש אך ורק במכשירים או אביזרים שאושרו על-ידי Samsung.





יש להשתמש במצלמה במצב הרגיל.

יש להימנע ממגע באנטנה הפנימית של המצלמה.

שידור נתונים ואחריות המשתמש

- נתונים המשודרים דרך WLAN עלולים לדלוף, ולכן יש להימנע משידור נתונים רגישים באזורים ציבוריים או ברשתות פתוחות.
- יצרן המצלמה לא יהיה אחראי על שידורי נתונים כלשהם המפרים זכויות יוצרים, סימנים מסחריים, דיני קניין רוחני או הוראות בנוגע לתוכן הולם.

סמלים המופיעים במדריך זה

פונקציה	סמל
מידע נוסף	
אזהרות בטיחות ואמצעי זהירות	
לחצני המצלמה. לדוגמה, [לחצן הצילום] מייצג את לחצן הצילום.	[]
מספר העמוד של המידע הקשור	()
סדר האפשרויות או התפריטים שיש לבחור כדי לבצע פעולה. לדוגמה: לחץ על  ← איכות (מייצג לחץ על  , ואז על איכות).	←
ביאור	*

התיאורים וההסברים במדריך זה מבוססים על עדשות NX-M. חיבור עדשות NX באמצעות מתאם תושבת עלול לגרום לכך שחלק מאפשרויות או פונקציות הצילום לא ייתמכו.



עקרונות בצילום

13	תנוחות צילום
13	החזקת המצלמה
14	צילום בעמידה
14	צילום בכריעה
15	מפתח צמצם
16	מפתח הצמצם ועומק השדה
17	מהירות התריס
18	רגישות ISO
	האופן שבו מפתח הצמצם, מהירות התריס ורגישות ה-ISO שולטים
19	בחשיפה
20	התאמה בין אורך מוקד, זווית ופרספקטיבה
20	עומק שדה
21	מה שולט באפקטים של חוסר מיקוד?
22	תצוגה מקדימה של עומק השדה
23	קומפוזיציה
23	חוק השלישים
24	תמונות עם שני אובייקטים
25	מבזק
25	מספר מנחה של מבזק

המצלמה שלי

27	תחילת העבודה
27	הוצאה מהאריזה
28	מבנה המצלמה
30	שימוש בלחצן DIRECT LINK
30	הגדרת הלחצן DIRECT LINK
31	שימוש בתצוגה
31	שימוש במצב צילום עצמי
32	הכנסת הסוללה וכרטיס הזיכרון
34	הסרת הסוללה וכרטיס הזיכרון
34	שימוש במתאם כרטיס הזיכרון
35	טעינת הסוללה והפעלת המצלמה
35	טעינת הסוללה
35	הפעלת המצלמה
36	ביצוע ההגדרה הראשונית
38	בחירת פונקציות (אפשרויות)
38	בחירה באמצעות לחצנים
38	בחירה בנגיעה
39	שימוש MENU
39	למשל, בחירת גודל התמונה במצב P
40	שימוש בלוח החכם
40	למשל, כוונן את ערך החשיפה במצב P
41	בחירת מצב
41	כניסה למסך מצב
41	תיאור המצב

מצבי צילום 54

54 מצב אוטומטי

56 מצב חכם

56 שימוש במצב 'פנים יפות'

57 שימוש במצב הפנים הטובות ביותר

58 צילום תמונות פנורמה

59 מצב תוכנית

60 היסט תוכנית

60 מהירות תריס מינימלית

61 מצב עדיפות צמצם

62 מצב עדיפות תריס

63 מצב ידני

63 שימוש במצב מסגור

64 שימוש בפונקציה Bulb

65 הקלטת וידיאו

66 פונקציות זמינות לפי מצב צילום

סמלי תצוגה 43

43 במצב צילום

43 צילום תמונות

44 הקלטת וידיאו

44 מידע על הפלס

45 במצב הצגה

45 צפייה בתמונות

45 הצגת וידיאו

46 שינוי המידע המוצג

עדשות 47

47 פריסת העדשה

48 נעילה או שחרור נעילה של העדשה

49 סימונים על העדשה

אביזרים 50

50 מבנה מבזק חיצוני

51 חיבור המבזק החיצוני

52 פריסת מתאם התושבת

52 חיבור מתאם התושבת

53 הסרת מתאם התושבת

פרק 2

פונקציות צילום

גודל ורזולוציה 69

69 גודל צילום

70 איכות

רגישות ISO 71

איזון לבן 72

73 התאמה אישית של אפשרויות איזון ללבן מוגדרות מראש

אשף תמונה (סגנונות צילום) 74

90	מבזק
91	הפחתת אפקט עיניים אדומות
91	כוונון עצמת המבזק
92	מדידה
92	מרובה
93	משוקללת למרכז
93	נקודתית
94	מדידת ערך החשיפה של שטח המוקד
95	טווח דינמי
96	מסנן חכם
97	פיצוי חשיפה
98	נעילת חשיפה
99	פונקציות וידיאו
99	גודל סרטון
99	כאשר פלט וידיאו מוגדר כ-NTSC
99	כאשר פלט וידיאו מוגדר כ-PAL
100	איכות סרט
100	מולטי תזוזה
101	עמעם
101	קול

75	מצב מיקוד אוטומטי
75	מיקוד אוטומטי יחיד
76	מיקוד אוטומטי רציף
76	מיקוד ידני
77	אזור מיקוד אוטומטי
77	בורר מיקוד אוטומטי
78	מיקוד אוטומטי מרובה
79	זיהוי פנים
79	רגיל
80	צילום חיוך
80	צילום קריצה
81	מיקוד אוטומטי במגע
81	מיקוד אוטומטי במגע
81	נקודת מיקוד אוטומטי
81	מיקוד אוטומטי עוקב
82	צילום במגע אחד
83	סיוע מוקד מוגדל
84	ייצוב תמונה אופטי (OIS)
85	הנעה (שיטת צילום)
85	יחיד
86	רציף רגיל
86	התפרצות
87	קוצב זמן
87	פיצוי חשיפה אוטומטי (פיצוי חשיפה)
88	פיצוי חשיפה עם איזון ללבן (פיצוי חשיפה באיזון לבן)
88	פיצוי חשיפה עם אשף תמונות (פיצוי חשיפה באשף התמונה)
89	פיצוי חשיפה בעומק

הצגה/עריכה

103	חיפוש וניהול קבצים
103	הצגת תמונות
103	הצגה בתמונות ממוזערות
104	הצגת קבצים לפי קטגוריה
104	הצגת קבצים כתיקייה
105	הגנה על קבצים
106	מחיקת קבצים
106	מחיקת קובץ בודד
106	מחיקת מספר קבצים
106	מחיקת כל הקבצים
107	הצגת תמונות
107	הגדלת תמונה
107	הצגת מצגת שקופיות
108	סיבוב אוטומטי
109	הצגת וידאו
109	סריקה לפני/לאחור
110	כוונן הבהירות של סרטון וידאו
110	כוונן עוצמת השמע של סרטון וידאו
111	חיתוך וידאו במהלך הצגה
111	לכידת תמונה תוך כדי הצגה

112	עריכת תמונות
112	חיתוך תמונה
113	סיבוב תמונה
113	שינוי גודל של תמונות
114	כוונן תמונות
115	ריטוש פנים
116	החלת אפקטים של מסנן חכם

רשת אלחוטית

118	התחברות לרשת WLAN וקביעת הגדרות רשת
118	התחברות ל-WLAN
119	הגדרת אפשרויות רשת
119	הגדרת כתובת IP באופן ידני
120	שימוש בדפדפן הכניסה
121	עצות לחיבור לרשת
122	הזנת טקסט
123	שימוש בתכונה NFC (Tag & Go)
123	שימוש בתכונות NFC במצב צילום
123	שימוש בתכונות NFC במצב הצגה (Photo Beam)
123	שימוש בתכונות NFC במצב Wi-Fi
124	שמירה אוטומטית של קבצים בטלפון חכם
126	שליחת תמונות או קובצי וידאו לטלפון חכם

פרק 5

תפריט הגדרות המצלמה

146 הגדרות משתמש

146 התאמת ISO

146 הרחבת ISO

146 דרגת ISO

146 טווח ISO אוטומטי

147 הפחתת רעש

147 סט מסגרת

148 מרחב צבע

149 תיקון עיוות

149 פעולת מגע

149 התאמה אישית של iFn

150 תצוגת משתמש

151 מיפוי מפתח

151 תצוגה בזמן אמת NFC

151 גודל תמונה של MobileLink/NFC

151 קו רשת

152 נורת עזר למיקוד אוטומטי

152 צילום עצמי אוטומטי

152 הגדרות מהירות לחצן העדשה

153 הגדרה

128 שליחת תמונות או סרטונים לטלפונים חכמים מרובים

130 שימוש בטלפון החכם לשחרור התריס מרחוק

132 שימוש בתכונה Baby Monitor

133 כוונון רמת הרעש להפעלת התרעה

134 שימוש בגיבוי אוטומטי לשליחת תמונות או קובצי וידיאו

134 התקנת התוכנה לגיבוי אוטומטי במחשב

134 שליחת תמונות או קובצי וידיאו למחשב

136 שליחת תמונות או קובצי וידיאו באמצעות דוא"ל

136 שינוי הגדרות דוא"ל

136 אחסון מידע

137 הגדרה של סיסמת דוא"ל

138 שינוי סיסמת הדוא"ל

138 שליחת תמונות או קובצי וידיאו באמצעות דוא"ל

140 שימוש בשירותים לשיתוף קובצי תמונות או סרטוני וידיאו

140 גישה לשירות שיתוף

141 העלאת תמונות או וידיאו

142 שימוש ב-Samsung Link לצורך משלוח קבצים

142 העלאת תמונות לאחסון מקוון

143 צפייה בתמונות או בסרטוני וידיאו בהתקנים התומכים ב-Samsung Link

167 השימוש במצלמה ואחסונה

167 מקומות לא ראויים לשימוש במצלמה ולאחסונה

167 שימוש במצלמה בים או בחוף

167 אחסון המצלמה לתקופה ממושכת

168 יש לנקוט משנה זהירות בעת השימוש במצלמה בסביבה לחה

168 אמצעי זהירות נוספים

169 על כרטיסי זיכרון

169 כרטיס זיכרון נתמך

170 קיבולת כרטיס זיכרון

171 אמצעי זהירות לשימוש בכרטיסי זיכרון

172 על הסוללה

172 מפרטי הסוללה

174 חיי הסוללה

174 הודעה על סוללה חלשה

174 הערות על השימוש בסוללה

175 אמצעי זהירות הקשורים לסוללה

175 הערות על טעינת הסוללה

176 הערות על טעינה על-ידי התחברות למחשב

176 יש לנקוט בזהירות בעת טיפול בסוללות ומטענים והשלכתם

177 שדרוג הקושחה

178 לפני פנייה למרכז השירות

181 מפרטי מצלמה

186 מילון מונחים

192 אביזרים אופציונליים

193 אינדקס

פרק 6

התחברות להתקנים חיצוניים

157 צפייה בקבצים ב-HDTV

158 העברת קבצים למחשב

158 העברת קבצים למחשב Windows

158 חיבור המצלמה כדיסק נשלף

159 ניתוק המצלמה (במערכת Windows XP)

159 העברת קבצים למחשב Mac OS

161 שימוש בתוכניות במחשב

161 התקנת תוכניות מהתקליטור המצורף

161 תוכניות זמינות בשימוש ב-i-Launcher

162 שימוש ב-i-Launcher

162 דרישות עבור Windows OS

162 דרישות עבור Mac OS

162 פתיחת i-Launcher

163 הורדת הקושחה

163 הורדת התוכנית PC Auto Backup

163 התקנת Adobe Photoshop Lightroom

163 שימוש ב-Adobe Photoshop Lightroom

פרק 7

נספח

165 הודעות שגיאה

166 תחזוקת המצלמה

166 ניקוי המצלמה

166 עדשת המצלמה והתצוגה

166 חיישן תמונה

166 גוף המצלמה

עקרונות בצילום

תנוחות צילום

כדי לצלם תמונה טובה דרושה תנוחה נכונה לייצוב המצלמה. גם אם תחזיק נכון את המצלמה, תנוחה לא מתאימה עלולה לגרום למצלמה לרעוד. עמוד ישר וללא תזוזה כדי לשמור על בסיס יציב עבור המצלמה. כאשר אתה מצלם במהירות תריס נמוכה, עצור את נשימתך כדי למזער את תזוזת הגוף.

החזקת המצלמה

החזק את המצלמה ביד ימין והנח את האצבע המורה על לחצן הצילום. בעת שימוש בעדשות גדולות יותר, הצב את יד שמאל מתחת לעדשה, לתמיכה.

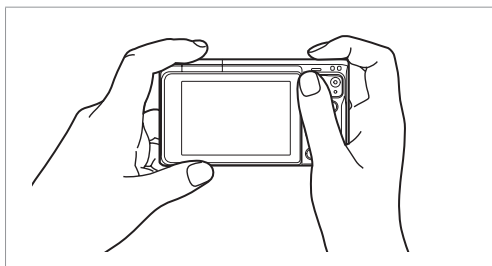
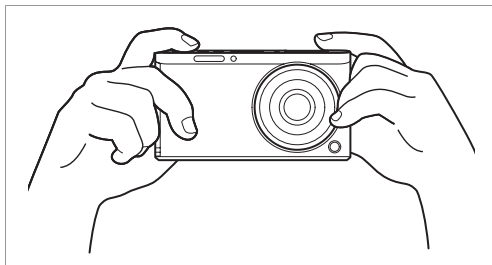

צילום בכריעה

בצע קומפוזיציה של הצילום; כרע כאשר ברך אחת נוגעת בקרקע ושמור על יציבה ישרה.

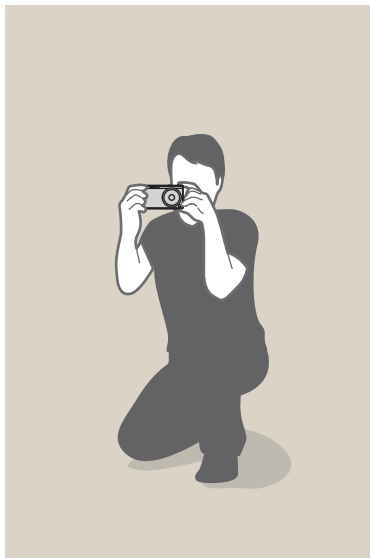

צילום בעמידה

בצע קומפוזיציה של הצילום, עמוד ישר בפישוק ברוחב הכתפיים ושמור את המרפקים פונים כלפי מטה.

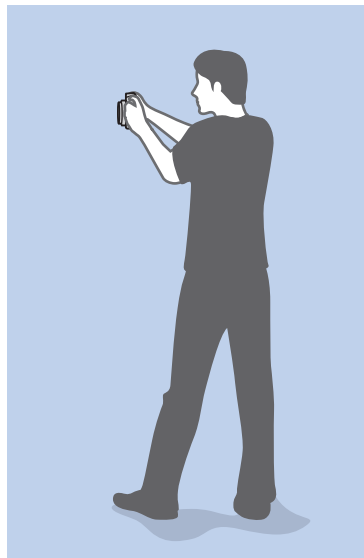

מפתח צמצם

מפתח הצמצם הוא אחד משלושת הגורמים הקובעים את החשיפה. מעטפת הצמצם מכילה לוחיות מתכת דקיקות, שנפתחות ונסגרות כדי לאפשר כניסת אור דרך הפתח אל המצלמה. גודל הפתח קשור לכמות האור: פתח גדול יותר מאפשר כניסה של אור רב יותר ואילו פתח קטן יותר מאפשר כניסה לכמות קטנה יותר של אור.

גודלי הצמצם



מפתח נפתח לרווחה



מפתח נפתח מעט

גודל מפתח הצמצם מיוצג על-ידי ערך שנקרא 'מספר F'. מספר F מייצג את אורך המוקד חלקי קוטר העדשה. לדוגמה, אם לעדשה עם אורך מוקד של 50 מ"מ יש מספר F בערך F2, קוטר המפתח הוא 25 מ"מ ($F2 = 50 \text{ מ"מ} / 25 \text{ מ"מ}$). ככל שמספר F קטן יותר, כך המפתח גדול יותר.

הפתח בצמצם מתואר כערך החשיפה (EV). הגדלת ערך החשיפה (+1 EV) משמעותה הכפלת כמות האור. הקטנת ערך החשיפה (-1 EV) משמעותה מחצית מכמות האור. ניתן גם להשתמש בתכונת פיצוי חשיפה לכוונן עדין של כמות האור על-ידי חלוקת משנה של ערכי חשיפה ב-1/2, 1/3 וכן הלאה.

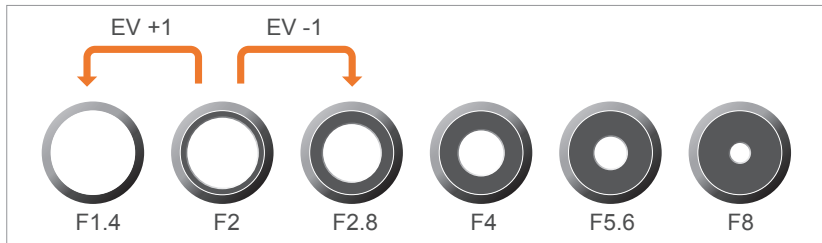

צעדי ערך החשיפה

מפתח הצמצם ועומק השדה

ניתן לטשטש או לחדד את הרקע של תמונה על-ידי שליטה בצמצם. נתון זה קשור באופן הדוק לעומק השדה (DOF), שיכול להיות קטן או גדול.



תמונה עם עומק שדה קטן



תמונה עם עומק שדה גדול



מעטפת מפתח הצמצם מכילה מספר להבים. להבים אלה נעים יחד ושולטים בכמות האור שעוברת דרך מרכז הצמצם. מספר הלהבים גם משפיע על צורת האור בעת צילום בלילה. אם יש לצמצם מספר זוגי של להבים, האור מתחלק למספר זהה של מקטעים. אם מספר הלהבים אי-זוגי, מספר המקטעים כפול ממספר הלהבים.

לדוגמה, צמצם עם 8 להבים מחלק את האור ל-8 מקטעים וצמצם עם 7 להבים מחלק אותו ל-14 מקטעים.



8 להבים



7 להבים

לכן, ככל שמהירות התריס מהירה יותר, כך ייכנס פחות אור. באופן דומה, ככל שמהירות התריס אטית יותר, כך ייכנס יותר אור.

התמונות הבאות ממחישות כיצד מהירות תריס איטית מאפשרת כניסת אור למשך זמן רב יותר למצלמה. הדבר מוסיף אפקט של טשטוש תנועה לעצמים הנמצאים בתנועה. לעומת זאת, מהירות תריס גבוהה מאפשרת פחות זמן לכניסת אור אל תוך התמונה ומאפשרת 'להקפיא' אובייקטים בתנועה ביתר קלות.



0.004 שנייה

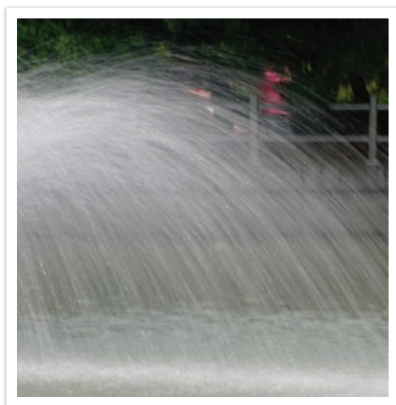

0.8 שנייה

מהירות התריס

מהירות התריס מציינת את כמות הזמן שלוקח לפתוח ולסגור את התריס. היא שולטת בכמות האור הנכנסת דרך מפתח הצמצם ומגיעה אל חיישן התמונה.

בדרך כלל מהירות התריס ניתנת לכוונון ידני. מדידת מהירות התריס מכונה 'ערך החשיפה' (EV), ומסומנת במרווחים של 1 שנייה, 1/2 שנייה, 1/4 שנייה, 1/8 שנייה, 1/15 שנייה, 1/1,000 שנייה, 1/2,000 שנייה, וכן הלאה.

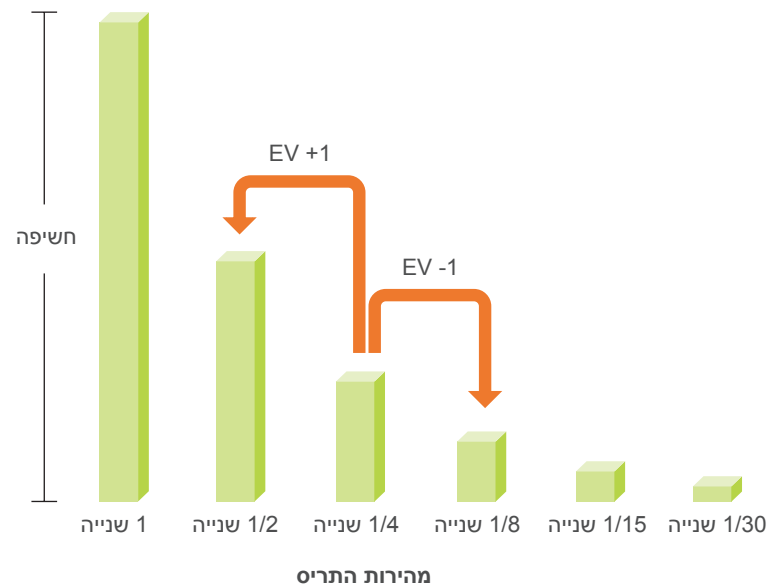

רגישות ISO

החשיפה של תמונה נקבעת לפי רגישות המצלמה. רגישות זו מבוססת על תקנים בינלאומיים של סרטי צילום, הנקראים תקני ISO. במצלמות דיגיטליות, דירוג רגישות זה משמש לייצוג רגישותו של המנגנון הדיגיטלי המצלם את התמונה.

רגישות ISO מוכפלת כאשר המספר מוכפל. לדוגמה, הגדרה של ISO 200 מאפשרת לכידת תמונות במהירות כפולה מהגדרה של ISO 100. עם זאת, הגדרות ISO גבוהות יותר יכולות לגרום ל"רעש" - נקודות קטנות, כתמים ותופעות נוספות בתמונות שגורמות לתמונה להיראות רועשת או מלוכלכת. ככלל, עדיף להשתמש בהגדרת ISO נמוכה כדי למנוע רעש בתמונות, אלא אם אתה מצלם בסביבות חשוכות או בלילה.

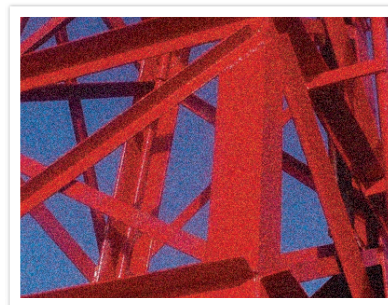

שינויים באיכות ובהירות בהתאם לרגישות ISO

מכיוון שהמשמעות של רגישות ISO נמוכה היא שהמצלמה תהיה רגישה פחות לאור, נדרש יותר אור כדי להגיע לחשיפה אופטימלית. בעת שימוש ברגישות ISO נמוכה, פתח את הצמצם יותר או הפחת את מהירות התריס כדי לאפשר כניסה של יותר אור למצלמה. לדוגמה, ביום שמש ובאור מלא, רגישות ISO נמוכה איננה מחייבת מהירות תריס נמוכה. עם זאת, במקומות חשוכים או בשעות הלילה, רגישות ISO נמוכה תגרום לתמונה מטושטשת. לכן מומלץ להעלות את רגישות ה-ISO באופן מתון.

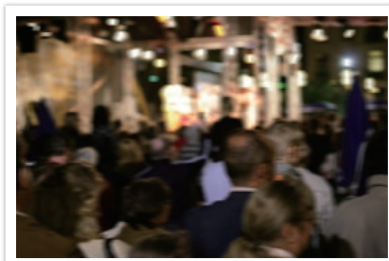

תמונה מטושטשת עם רגישות ISO נמוכה





תמונה שצולמה תוך שימוש בחצובה וברגישות ISO גבוהה

האופן שבו מפתח הצמצם, מהירות התריס ורגישות ה-ISO שולטים בחשיפה

הגדרת מפתח הצמצם, מהירות התריס ורגישות ה-ISO קשורות באופן הדוק זו לזו בצילום. הגדרת מפתח הצמצם קובעת את הפתח שמווסת את האור שנכנס למצלמה, ואילו מהירות התריס קובעת את משך הזמן שבו ניתן לאור להיכנס. רגישות ISO קובעת את המהירות שבה סרט הצילום מגיב לאור. ביחד, שלושת ההיבטים האלה מתוארים כמשולש החשיפה.

שינוי במהירות התריס, מפתח הצמצם או רגישות ISO ניתן לקיזוז על ידי כונון של הערכים האחרים לשמירה על כמות האור. התוצאות, עם זאת, משתנות בהתאם להגדרות. לדוגמה, מהירות התריס שימושית לביטוי תנועה, מפתח צמצם יכול לשלוט בעומק השדה ורגישות ISO יכולה לשלוט בגרעיניות של התמונה.

תוצאה	הגדרות	
 <p>מהיר = חד מטושטש = איטי</p>	<p>מהירות גבוהה = פחות אור מהירות נמוכה = יותר אור</p>	<p>מהירות התריס</p>
 <p>גבוהה = מגורען יותר נמוכה = מגורען פחות</p>	<p>רגישות גבוהה = רגיש יותר לאור רגישות נמוכה = פחות רגיש לאור</p>	<p>רגישות ISO</p>

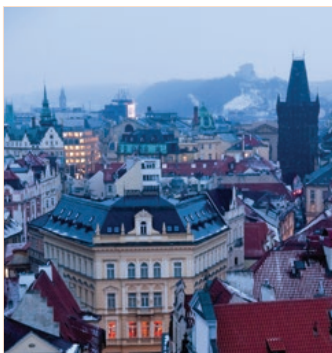
תוצאה	הגדרות	
 <p>רחב = עומק שדה קטן צר = עומק שדה גדול</p>	<p>מפתח צמצם רחב = יותר אור מפתח צמצם צר = פחות אור</p>	<p>מפתח הצמצם</p>

התאמה בין אורך מוקד, זווית ופרספקטיבה

אורך מוקד, הנמדד במילימטרים, הוא המרחק בין אמצע העדשה לנקודת המוקד שלה. הוא משפיע על הזווית ועל הפרספקטיבה של התמונות המצולמות. אורך מוקד קצר מתורגם לזווית רחבה, המאפשרת לצלם תמונה רחבה. אורך מוקד ארוך מתורגם לזווית צרה, המאפשרת לצלם תמונות מרחוק.



זווית 27 מ"מ



זווית 9 מ"מ

עומק שדה

בדרך-כלל, הדיוקנאות או תמונות הטבע הדומם המוצלחים ביותר הם אלה שבהם הרקע אינו ממוקד, כך שנושא התמונה מודגש. בתלות באזורי המיקוד, התמונה יכולה להיות מטושטשת או חדה. הדבר נקרא 'עומק שדה נמוך' או 'עומק שדה גבוה'.

עומק השדה הוא האזור הממוקד מסביב לנושא התמונה. לפיכך, עומק שדה קטן מציין שהאזור הממוקד צר, ועומק שדה גדול מציין שהאזור הממוקד רחב.

תמונה עם עומק שדה קטן, המדגישה את נושא התמונה ומטושטשת את השאר, ניתן לקבל על-ידי צילום תמונה במרחק קטן מהנושא המצולם או בחירה במפתח צמצם קטן. לעומת זאת, תמונה עם עומק שדה גדול, המראה את כל רכיבי התמונה ממוקדים וחדים, ניתן לקבל על-ידי צילום תמונה ממרחק רב מהנושא המצולם או על-ידי בחירה במפתח צמצם גדול.

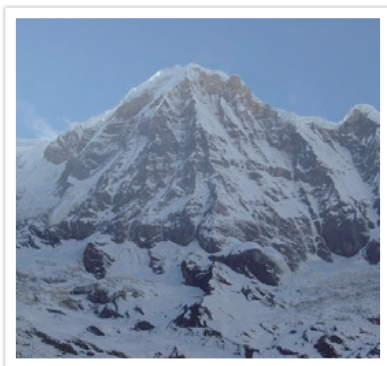

עומק שדה גדול

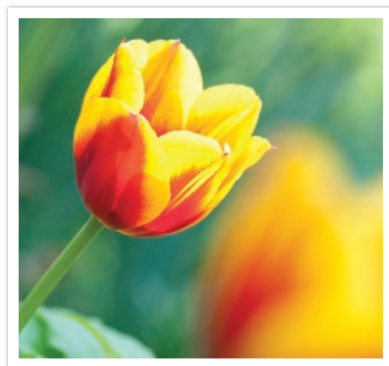

עומק שדה קטן

עומק השדה תלוי באורך המוקד

ככל שאורך המוקד ארוך יותר, כך עומק השדה קטן יותר.

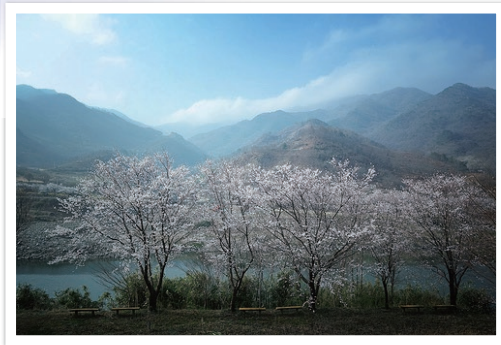

זווית 9 מ"מ

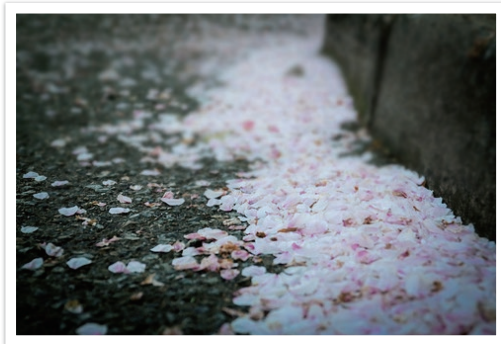

זווית 27 מ"מ

מה שולט באפקטים של חוסר מיקוד?

עומק השדה תלוי במפתח הצמצם

ככל שמפתח הצמצם רחב יותר (כלומר ערך מפתח הצמצם נמוך יותר), כך עומק השדה קטן יותר. במצב שבו אורך המיקוד אינו משתנה, מפתח צמצם נמוך יפיק תמונה עם עומק שדה קטן.



F11 מ"מ 27



F3.5 מ"מ 27

תצוגה מקדימה של עומק השדה

ניתן ללחוץ על הלחצן המותאם אישית כדי לקבל מושג על הצילום שיתקבל לפני ביצוע הצילום. המצלמה מתאימה את מפתח הצמצם להגדרות שנקבעו ומציגה את התוצאה על המסך. הגדר את הפונקציה של הלחצן המותאם אישית לתצוגה מקדימה אופטית. (עמ' 151)

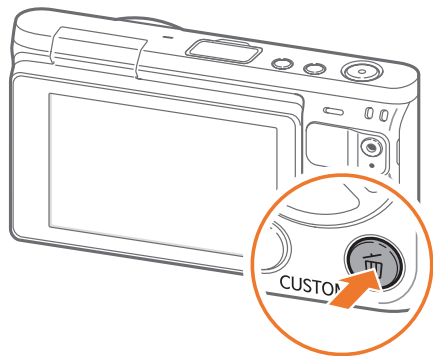

עומק השדה תלוי במרחק בין האובייקט לבין המצלמה

ככל שהמרחק בין המצלמה לאובייקט המצולם קטן יותר, כך עומק השדה קטן יותר. לכן, צילום אובייקט מקרוב עשוי להוביל לתמונה עם עומק שדה קטן.

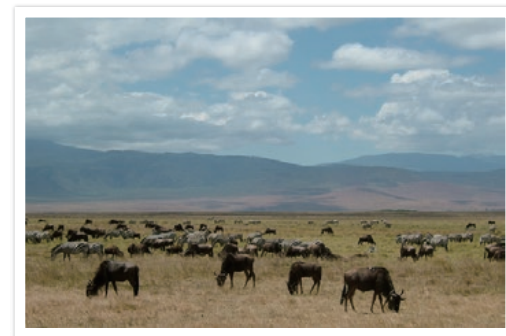

תמונה שצולמה במרחק גדול מהאובייקט

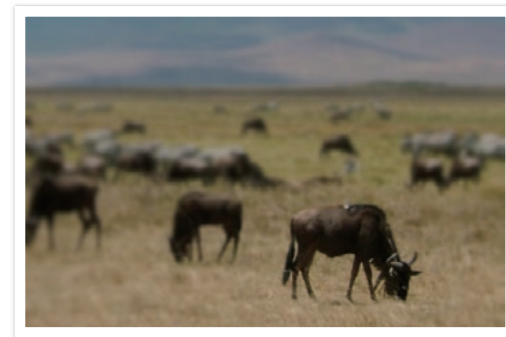

תמונה שצולמה במרחק קטן מהאובייקט

שימוש בחוק השלישים יוביל לתמונות עם קומפוזיציה יציבה ומושכת. להלן מספר דוגמאות.

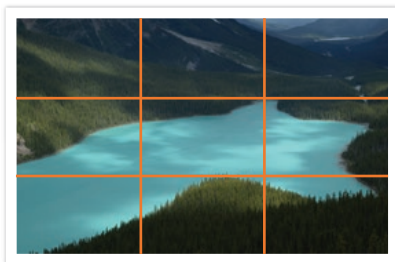
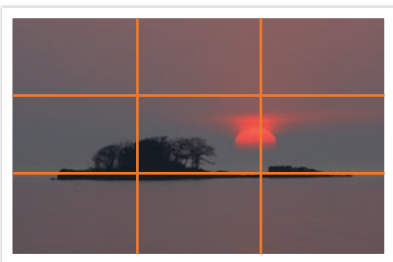
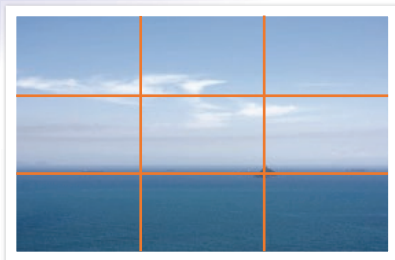
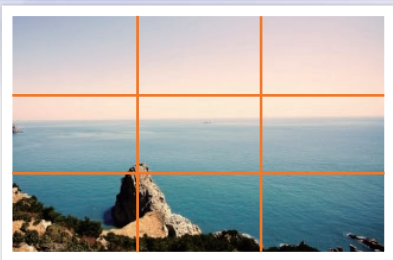

קומפוזיציה

כיף לצלם את העולם המרהיב סביבנו בעזרת מצלמה. עם זאת, לא משנה כמה העולם יפה, קומפוזיציה לא מוצלחת לא תצליח לבטא את היופי הזה.

כאשר עוסקים בקומפוזיציה, חשוב מאוד לתת עדיפות לאובייקטים מסוימים.

בתחום הצילום, מושג הקומפוזיציה פירושו ארגון האובייקטים בתוך התמונה. בדרך כלל ציאת לחוק השלישים מוביל לקומפוזיציה טובה.

חוק השלישים

כדי להשתמש בחוק השלישים, חלק את התמונה לתבנית של 3X3 של מלבנים זהים בגודלם.

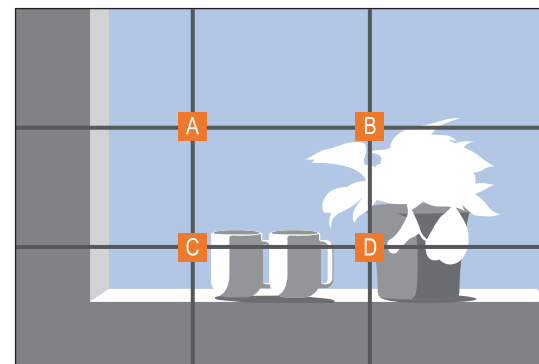

כדי להרכיב תמונות המדגישות בצורה הטובה ביותר את האובייקט, ודא שהוא ממוקם באחת הפינות של המלבן המרכזי.

בעת צילום תמונות נוף, מרכז האופק ייצור אפקט של חוסר איזון. הענק משקל רב יותר לתמונה על-ידי הזזת האופק כלפי מעלה או מטה.

תמונות עם שני אובייקטים

אם האובייקט נמצא בפינה אחת של התמונה, הדבר יוצר קומפוזיציה לא מאוזנת. ניתן לייצב את התמונה על-ידי צילום אובייקט נוסף בפינה הנגדית לאיזון משקל התמונה.



יציב



לא יציב



יציב



לא יציב

מספר מנחה של מבזק

מספר הדגם של מבזק מתייחס לעוצמת המבזק, וכמות האור המרבית שהוא מפיק מיוצגת בעזרת ערך שנקרא 'מספר מנחה'. ככל שהמספר המנחה גדול יותר, כך המבזק מפיק יותר אור. המספר המנחה מתקבל מהכפלת של המרחק בין המבזק לאובייקט בערך מפתח הצמצם, כאשר רגישות ה-ISO היא 100.

מספר מנחה = מרחק בין מבזק לאובייקט X מפתח צמצם

מפתח צמצם = מספר מנחה/מרחק בין מבזק לאובייקט

מרחק בין מבזק לאובייקט = מספר מנחה/מפתח צמצם

לכן, אם אתה יודע את המספר המנחה של מבזק, תוכל להעריך את המרחק האופטימלי בין המבזק לאובייקט בעת הגדרה ידנית של המבזק. לדוגמה, אם המספר המנחה של מבזק הוא GN 20 והוא נמצא במרחק של 4 מטרים מהאובייקט, מפתח הצמצם האופטימלי הוא F5.0.

מבזק

אור הוא אחד המרכיבים החשובים ביותר בצילום. עם זאת, לא קל למצוא מספיק אור בכל שעה ובכל מקום. שימוש במבזק מאפשר להשיג הגדרות אור מיטביות וליצור מגוון אפקטים.

מבזק, שמכונה גם פלאש או סטרוב, עוזר ליצור חשיפה מספקת בתנאי תאורה חלשה. הוא גם שימושי בתנאים שבהם לא חסר אור. לדוגמה, ניתן להשתמש במבזק לפיצוי החשיפה של צללית אובייקט, או לצילום ברור הן של האובייקט והן של הרקע בתנאי תאורה אחורית.

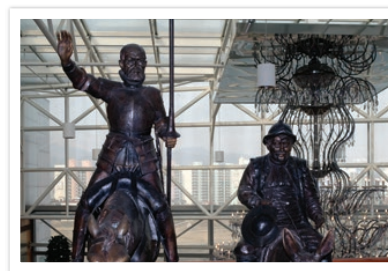

לאחר התיקון



לפני התיקון



פרק 1

המצלמה שלי

למד על המבנה, הסמלים בתצוגה, העדשה, האביזרים האופציונליים ופונקציות בסיסיות של המצלמה.

הוצאה מהאריזה

בדוק את אריזת המוצר וזהה את הפריטים הבאים.

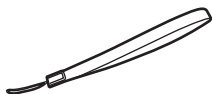

רצועה

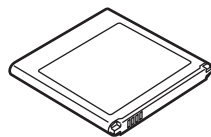

סוללה נטענת

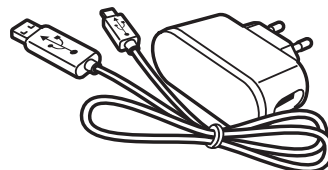

מתאם זרם חילופין/כבל USB

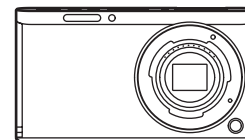

מצלמה

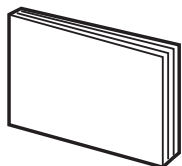

מדריך לעיון מהיר

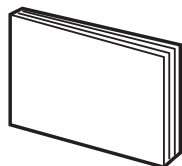

מדריך להתחלה מהירה

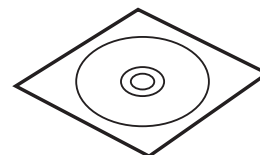

Adobe Photoshop Lightroom
DVD-ROM

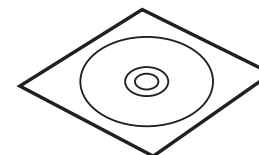

תקליטור תוכנה
(כולל המדריך למשתמש)

- האיורים עשויים להיות שונים מהפריטים בפועל.
- הפריטים עשויים להשתנות בהתאם לאזור.
- ניתן לרכוש אביזרים אופציונליים בחנות קמעונאית או במרכז שירות של Samsung. אינה אחראית לאף בעיה הנגרמת כתוצאה משימוש באביזרים בלתי-מורשים. לקבלת מידע לגבי אביזרים, עיין בעמוד 192.



מבנה המצלמה

שם	מס'
לחצן הצילום	1
לחצן הפעלה/כיבוי	2
לחצן DIRECT LINK הפעל פונקציית Wi-Fi מוגדרת מראש. (עמ' 30)	3
כיסוי ליציאת מבזק חיצוני	4
מיקרופון	5
נקודת סימון לחיבור העדשה	6
אנטנה פנימית *יש למנוע מגע באנטנה הפנימית במהלך השימוש ברשת האלחוטית.	7
לחצן שחרור עדשה	8
חיישן תמונה * אין לגעת בחיישן התמונה.	9
טבעת חיבור העדשה	10
תג NFC	11
תאורת סיוע למיקוד אוטומטי/נורת שעון עצר	12
מבזק מובנה	13

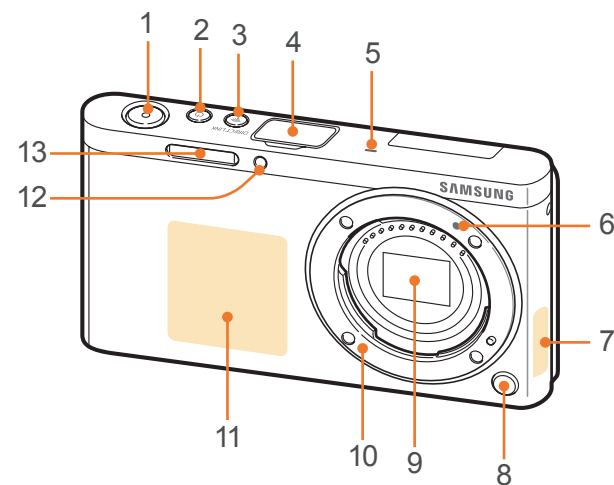

שם	מס'
<p>לחצן מחיקה/מותאם אישית</p> <ul style="list-style-type: none"> • במצב צילום: ביצוע פונקציה שנבחרה. (עמ'151) • במצב הצגה: מחיקת קבצים. 	9
<p>לחצן</p> <ul style="list-style-type: none"> • במצב צילום: כוונן את מהירות התריס, מפתח הצמצם, פיצוי חשיפה, או רגישות ה-ISO. • במצב הצגה: הצג תמונות ממוזערות. • במצבים אחרים: הזז למטה. 	10
<p>לחצן הצגה</p> <p>כניסה למצב הצגה לשם הצגת תמונות או סרטוני וידאו.</p>	11
<p>לחצן</p> <ul style="list-style-type: none"> • במצב צילום: בחר שיטת צילום או כוון את הטיימר. • במצבים אחרים: הזז שמאלה. 	12
<p>לחצן MENU</p> <p>גישה לאפשרויות או לתפריטים.</p>	13
<p>תצוגה (מסך מגע)</p> <ul style="list-style-type: none"> • כדי לצלם צילום דיוקן עצמי כאשר אתה רואה את עצמך על המסך, סובב את המסך כלפי מעלה. (עמ'31) • גע במסך כדי לבחור תפריט או אפשרות. (עמ'38) 	14

שם	מס'
רמקול	1
לולאה לרצועה של המצלמה	2
<p>לחצן צילום וידאו</p> <p>התחל הקלטת וידאו.</p>	3
<p>נורת סטטוס</p> <p>חיווי מצב המצלמה.</p> <ul style="list-style-type: none"> • מהבהבת: בעת שמירת תמונה, צילום וידאו, שליחת נתונים למחשב, התחברות ל-WLAN או שליחת תמונה. • רציפה: כאשר לא מתבצעת העברת נתונים או טעינה של הסוללה. 	4
<p>לחצן MODE</p> <p>בחר מצב צילום.</p>	5
<p>לחצן DISP</p> <ul style="list-style-type: none"> • במצב צילום: שינוי המידע בתצוגה. • במצבים אחרים: הזז מעלה. 	6
<p>לחצן AF</p> <ul style="list-style-type: none"> • במצב צילום: בחר מצב מיקוד אוטומטי. • במצבים אחרים: הזז ימינה. 	7
<p>לחצן</p> <ul style="list-style-type: none"> • במסך התפריטים: שמירת האפשרויות שנבחרו. • במצב צילום: מתן אפשרות לבחור ידנית אזור מיקוד בחלק ממצבי הצילום. 	8

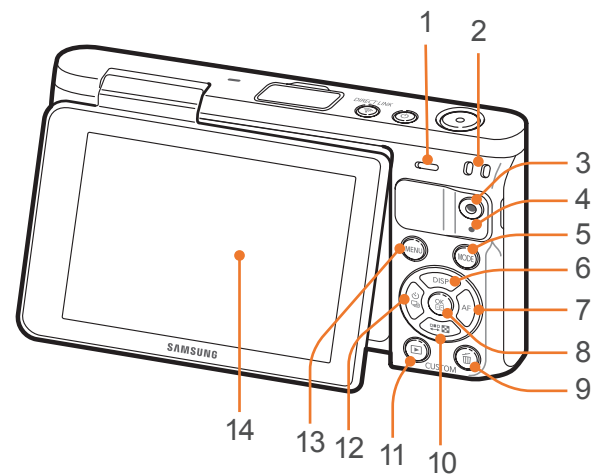

מס'	שם
1	חיבור לחצובה
2	נעילת סוללה
3	חריץ כרטיס זיכרון
4	יציאת USB ושחרור תריס חיבור המצלמה למחשב או לשחרור תריס. השתמש בכבל שחרור תריס עם חצובה למזעור תזוזת המצלמה.
5	יציאת HDMI
6	תא סוללה
7	כיסוי תא הסוללה

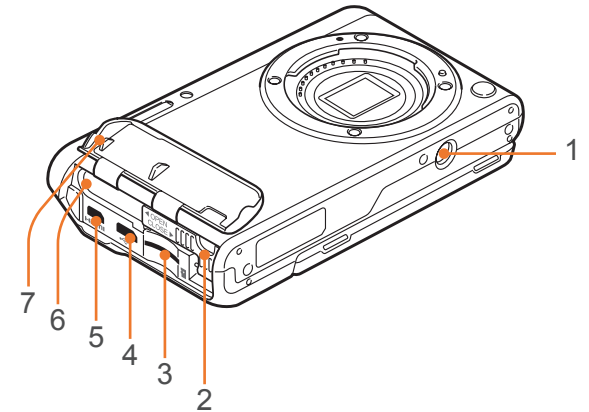

שימוש בלחצן DIRECT LINK

ניתן להפעיל את תכונת ה-Wi-Fi בקלות בלחיצה על [DIRECT LINK]. לחץ שוב על [DIRECT LINK] כדי לחזור למצב הקודם.

הגדרת הלחצן DIRECT LINK

ניתן לבחור פונקציית Wi-Fi שתופעל בעת לחיצה על [DIRECT LINK]. (עמ' 151)

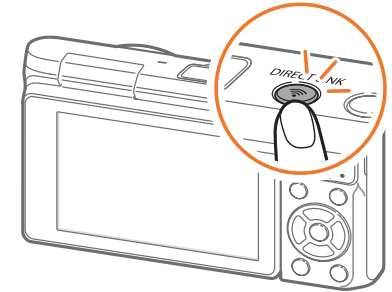

← DIRECT LINK ← מיפוי מפתח ← ⌘ ← [MENU] לחץ על
אפשרות מסוימת. במצב צילום, לחץ על

כדי להגדיר אפשרות
DIRECT LINK

שימוש בתצוגה

באפשרותך לראות את עצמך על המסך במהלך צילום דיוקן עצמי באמצעות פתיחת המסך כלפי מעלה.

שימוש במצב צילום עצמי

כאשר המצלמה כבויה ומצב צילום עצמי מופעל (עמ'152), פתיחת המסך תגרום להפעלת המצלמה במצב צילום עצמי.

במצב צילום עצמי, יופעלו אוטומטית פונקציות הטיימר (3 שניות), צילום במגע אחד, זיהוי פנים ופנים יפות.

1 פתח והרם את המסך.

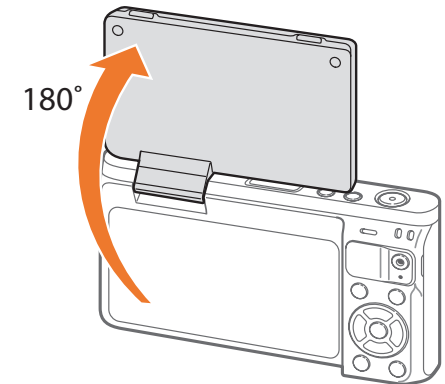

2 גע ב-.

3 גרור את המחווונים או גע ב- \pm כדי לכוון הרכות או הבהירות של גוון העור.

4 לחץ  או גע ב-קבע.

5 גע בשטח המסגרת שעל המסך או לחץ על [לחצן הצילום].
 • המצלמה תשחרר אוטומטית את לחצן הצילום לאחר 3 שניות.



- כאשר המצלמה כבויה, פתיחת המסך תגרום להדלקת המצלמה באופן אוטומטי.
- כאשר המצלמה לא בשימוש, השאר את התצוגה סגורה.



- פתח את המסך רק בטווח הזוויות המותר. אי הקפדה על כך עלול לגרום נזק למצלמה.
- כאשר המצלמה אינה מוחזקת והמסך פתוח, יש להשתמש בחצובה. אי הקפדה על כך עלול להסב נזק למצלמה.
- אין לפתוח את המסך כאשר מבזק חיצוני מחובר למצלמה. אי הקפדה על כך עלול להסב נזק למצלמה.

הכנסת הסוללה וכרטיס הזיכרון

למד כיצד להכניס או להסיר את הסוללה וכרטיס הזיכרון אופציונלי אל תוך המצלמה.

1 הכנס את האצבע לתוך החריץ ופתח את כיסוי תא הסוללה.

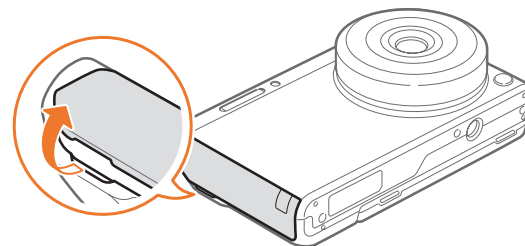

היזהר לא לפגוע בציפורניך כאשר אתה פותח את כיסוי הסוללה.



2 הכנס את כרטיס הזיכרון לחריץ כאשר המגעים המוזהבים פונים כלפי מעלה.

• הכנס את כרטיס הזיכרון בשלמותו, עד שיינעל במקומו.

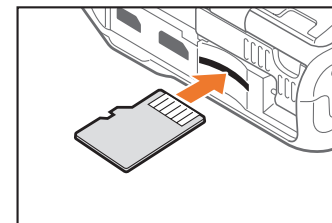

3 החלק את תפס נעילת הסוללה שמאלה.

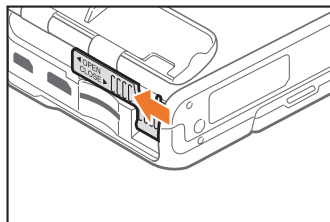

4 הכנס את הסוללה כאשר המגעים המוזהבים פונים ימינה.

• החזק באצבעך את כיסוי הסוללה פתוח.

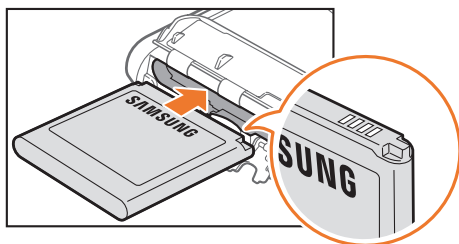

5 סגור את כיסוי הסוללה והחלק אותו ימינה.

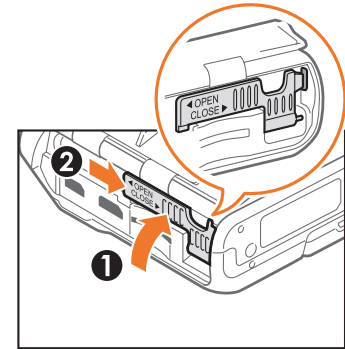

6 סגור את כיסוי תא הסוללה.

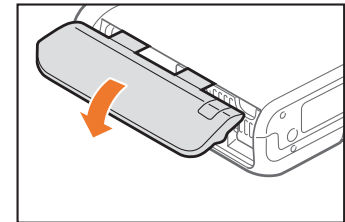

7 לחץ בחוזקה על כיסוי הסוללה כדי להבטיח שהוא סגור כהלכה.

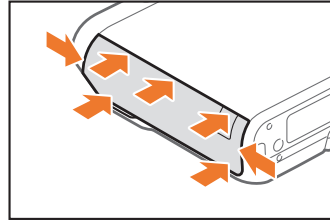

שימוש במתאם כרטיס הזיכרון

כדי מנת לקרוא את הנתונים באמצעות מחשב או באמצעות קורא כרטיסי זיכרון, הכנס את כרטיס הזיכרון למתאם כרטיס זיכרון.



- אין לכופף או למשוך את נעילת הסוללה. הדבר עלול להסב נזק למנגנון הנעילה.
- כאשר נורת הסטטוס של המצלמה מהבהבת, אין להסיר את כרטיס הזיכרון או הסוללה. פעולה זו עלולה לגרום נזק לנתונים השמורים בכרטיס הזיכרון או למצלמה.



הסרת הסוללה וכרטיס הזיכרון

החלק את נעילת הסוללה שמאלה כדי לשחרר את הסוללה.

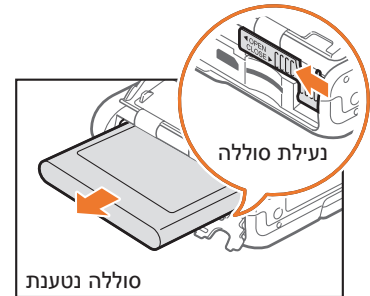

דחף בעדינות את הכרטיס עד לניתוקו מהמצלמה, ולאחר מכן משוך אותו החוצה מהחריץ.

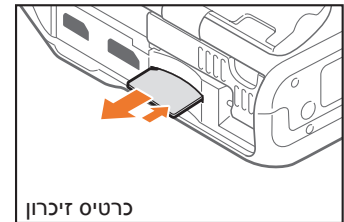

טעינת הסוללה והפעלת המצלמה

הפעלת המצלמה

כדי להפעיל או לכבות את המצלמה, לחץ על [C].

• מסך ההגדרות הראשוניות מופיע כאשר מפעילים את המצלמה בפעם הראשונה. (עמ' 36)

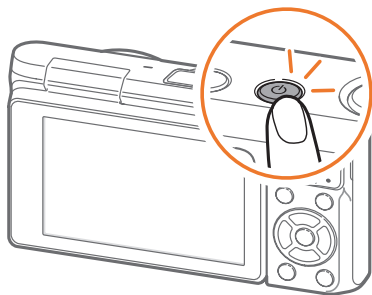

עבור עדשות מסוימות, כאשר תפעיל את המצלמה, העדשה זזה באופן אוטומטי. אל תלחץ או תפעיל כוח על העדשה, מאחר שהדבר עלול להסב לה נזק.



טעינת הסוללה

לפני השימוש הראשון במצלמה יש לטעון את הסוללה. חבר את הקצה הקטן של כבל ה-USB למצלמה, ולאחר מכן חבר את הקצה השני של הכבל למתאם זרם החילופין.

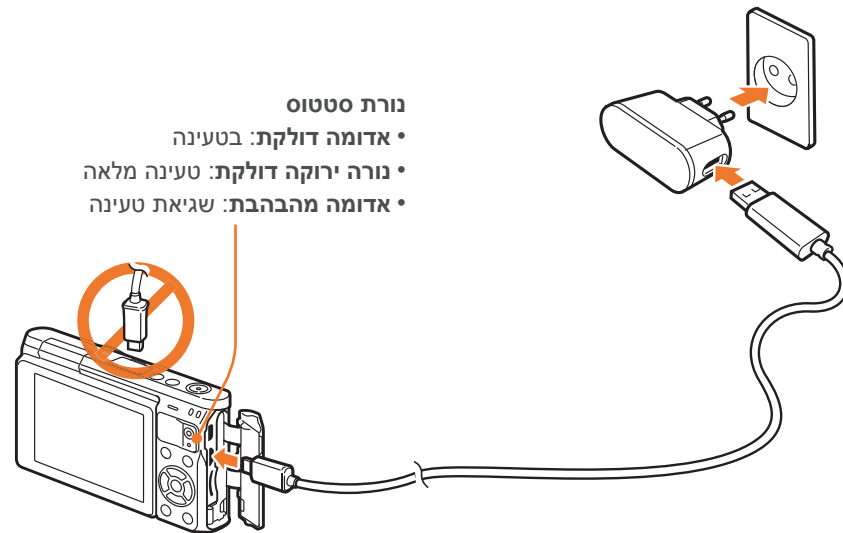

נורת סטטוס

- אדומה דולקת: בטעינה
- נורה ירוקה דולקת: טעינה מלאה
- אדומה מהבהבת: שגיאת טעינה

השתמש במתאם זרם החילופין ובכבל ה-USB שסופקו עם המצלמה בלבד. שימוש במתאם זרם חילופין אחר עלול שלא לטעון את הסוללה או לגרום לליקויים בפעולתה.



ביצוע ההגדרה הראשונית

1 כאשר אתה מפעיל את המצלמה בפעם הראשונה, מופיע מסך ההגדרות הראשוניות. השפה מוגדרת מראש עבור המדינה או האזור שבהם נרכשה המצלמה. ניתן לשנות את השפה כרצונך. ניתן לבחור פריט גם על-ידי נגיעה בו על המסך.

2 לחץ על [DISP/שעון] כדי לבחור **אזור זמן**, ואז לחץ על [OK].

3 לחץ על [DISP/שעון] כדי לבחור אזור זמן, ואז לחץ על [OK].

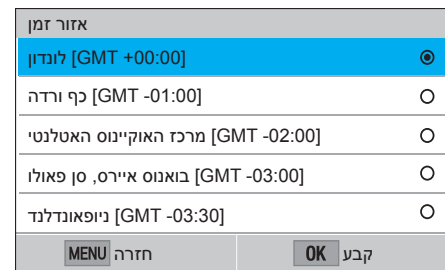

4 לחץ על [DISP/שעון] כדי לבחור **הגדרת תאריך/שעה**, ולאחר מכן לחץ על [OK].

5 לחץ על [AF/שעון] כדי לבחור פריט (שנה/חודש/יום/שעה/דקות/שעון קיץ).
6 לחץ על [DISP/שעון] כדי לבחור **סוג תאריך**, ואז לחץ על [OK].
7 לחץ על [DISP/שעון] כדי לבחור סוג תאריך, ואז לחץ על [OK].



• המסך עשוי להיות שונה, בהתאם לשפה שנבחרה.

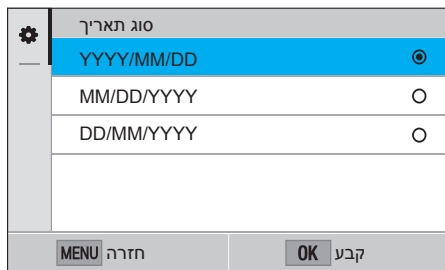

5 לחץ על [DISP/שעון] כדי להגדיר את האפשרות, ואז לחץ על [OK].

6 לחץ על [DISP/שעון] כדי לבחור **סוג תאריך**, ואז לחץ על [OK].

7 לחץ על [DISP/שעון] כדי לבחור סוג תאריך, ואז לחץ על [OK].

8 לחץ על [DISP] כדי לבחור סוג זמן, ואז לחץ על [OK].

9 לחץ על [DISP/DISP] כדי לבחור סוג זמן, ואז לחץ על [OK].

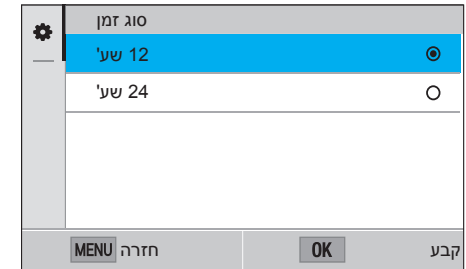

10 לחץ על [MENU] לסיום ההגדרה הראשונית.



בחירת פונקציות (אפשרויות)

בחירה בנגיעה

אין להשתמש בעצמים חדים, כגון עטים או עפרונות, כדי לגעת במסך. פעולה כזו עלולה לגרום נזק למסך. 

גרירה: גע והחזק אזור על המסך ואחר כך גרור את האצבע.

נגיעה: גע בסמל כדי לבחור תפריט או אפשרות.

העברת אצבע: העבר את האצבע בעדינות לרוחב המסך.

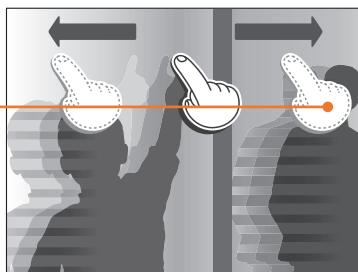
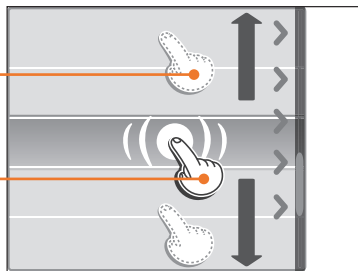

בחירה באמצעות לחצנים

לחץ על [DISP/AF/ON/OVF] כדי לנוע, ואז לחץ על [OK] כדי לבחור אפשרות.

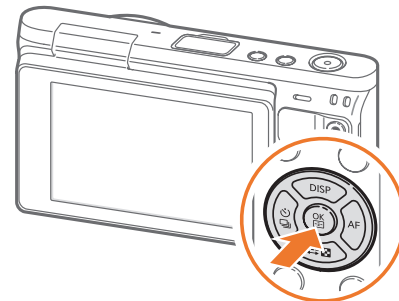

שימוש MENU

לחץ על [MENU] או גע ב-MENU על המסך, ואז שנה את אפשרויות או הגדרות הצילום.

למשל, בחירת גודל התמונה במצב P

1 במסך מצב, בחר באפשרות תכנית.

2 לחץ על [MENU] או גע ב-MENU.

3 לחץ על [DISP/] כדי לעבור אל [] ולאחר מכן לחץ על [OK].

• ניתן גם לגעת ב- [] על המסך.

4 לחץ על [DISP/] כדי לעבור אל גודל צילום ולאחר מכן לחץ על [OK].

• ניתן גם לגרור את רשימת האפשרויות ואז לגעת באפשרות.



- נגיעה במסך או גרירה של המסך עשויות לגרום לשינוי צבע. אין מדובר בתקלה אלא במאפיין של מסך המגע. גע או גרור בעדינות כדי למזער את שינויי הצבע.
- מסך המגע עלול שלא לפעול כראוי כאשר משתמשים במצלמה בסביבות מאוד לחות.
- מסך המגע עלול שלא לפעול כראוי כאשר משתמשים במגן מסך או באביזרי מסך אחרים.
- בהתאם לזווית הצפייה, המסך עשוי להיראות חשוך. כוונן את הבהירות או את זווית הצפייה כדי לשפר את הרזולוציה.

שימוש בלוח החכם

גע ב- **Fn** על המסך כדי לגשת לפונקציות מסוימות כגון חשיפה, ISO ואיזון ללבן.

למשל, כוונן את ערך החשיפה במצב P

1 במסך מצב, בחר באפשרות תכנית.

2 גע ב- **Fn**.

3 לחץ על **[AF/⊞/DISP]** כדי לעבור אל ערך חשיפה, ואז לחץ על **[OK]**.

• ניתן גם לבחור אפשרות על-ידי נגיעה בה.

4 לחץ על **[AF/⊞/DISP]** כדי לכוונן את ערך החשיפה, ולאחר מכן לחץ על **[OK]**.

• ניתן גם לגרור את החוגה שעל המסך כדי לכוונן את האפשרות.

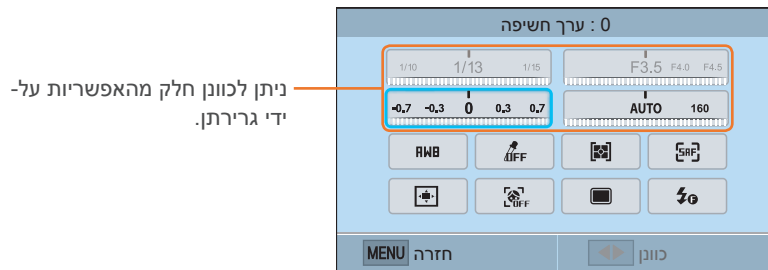

5 לחץ על **[⊞/DISP]** כדי לעבור לאפשרות ולאחר מכן לחץ על **[OK]**.

- ניתן גם לגרור את רשימת האפשרויות ואז לגעת באפשרות.
- לחץ על **[MENU]** או גע בחזרה כדי לחזור לתפריט הקודם.

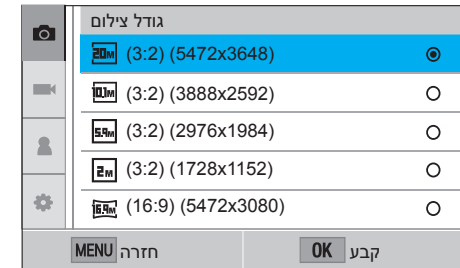

6 לחץ על **[MENU]** או גע בחזרה כדי לעבור למצב צילום.

בחירת מצב

בחר מצבים ופונקציות שונים דרך מסך המצב.

תיאור המצב

תיאור	מצב
צלם תמונה לאחר בחירה אוטומטית במצב סצנה על-ידי המצלמה. (עמ'54)	 אוטומטי
צלם תמונה תוך שימוש באפשרויות שמוגדרות מראש עבור סצנה ספציפית. (עמ'56)	 חכם
צלם תמונה תוך שימוש בהגדרות שכוונו על-ידך באופן ידני, למעט מהירות התריס ומפתח הצמצם. (עמ'59)	 תכנית
להגדרה ידנית של מפתח הצמצם; מהירות התריס המתאימה תיבחר אוטומטית על-ידי המצלמה. (עמ'61)	 עדיפות צמצם
להגדרה ידנית של מהירות התריס; ערך מפתח הצמצם המתאים ייבחר אוטומטית על-ידי המצלמה. (עמ'62)	 עדיפות תריס
כוון את מפתח הצמצם ואת מהירות התריס באופן ידני. (עמ'63)	 ידני

כניסה למסך מצב

במצב 'צילום' או 'הצגה', לחץ על [MODE]. לחץ על [MODE] שוב כדי לחזור לתצוגה הקודמת.

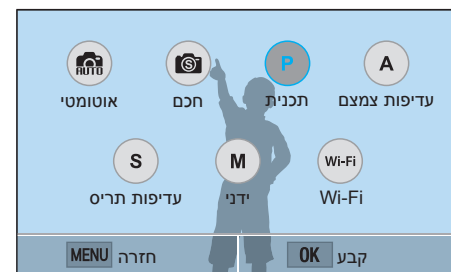
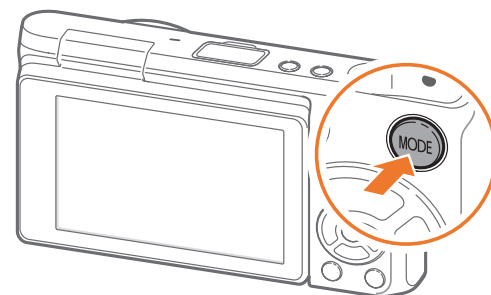

גע באחד הסמלים כדי לבחור במצב או בפונקציה. תוכל גם ללחוץ על [AF/ON/OVF/DISP] כדי לעבור למצב או לפונקציה, ולאחר מכן ללחוץ על [OK] כדי לבחור בה.



מצב	תיאור
 Wi-Fi	<ul style="list-style-type: none"> • MobileLink: שלח תמונות או סרטונים למכשיר טלפון חכם. (עמ'126)
	<ul style="list-style-type: none"> • Remote Viewfinder: השתמש בטלפון החכם להפעלת התריס מרחוק והצג תצוגה מקדימה של תמונת המצלמה בטלפון החכם. (עמ'130)
	<ul style="list-style-type: none"> • שיתוף קבוצה: שלח תמונות או סרטונים למכשירי טלפון חכם מרובים. (עמ'128)
	<ul style="list-style-type: none"> • Baby Monitor: חבר את המצלמה לטלפון חכם ובצע ניטור של מיקום. (עמ'132)
	<ul style="list-style-type: none"> • גיבוי אוטומטי: שלח באופן אלחוטי למחשב אישי תמונות או וידאו שצילמת באמצעות המצלמה. (עמ'134)
	<ul style="list-style-type: none"> • דוא"ל: שלח תמונות או קבצי וידאו המאוחסנים במצלמה באמצעות דוא"ל. (עמ'136)
	<ul style="list-style-type: none"> • SNS & Cloud: העלה את התמונות או קובצי הווידאו שלך לאתרים לשיתוף קבצים. (עמ'140)
<ul style="list-style-type: none"> • Samsung Link: העלה תמונות לאחסון המקוון של Samsung Link או הצג קבצים בהתקנים נוספים שנתמכים על-ידי Samsung Link. (עמ'142) 	

סמלי תצוגה

במצב צילום

צילום תמונות

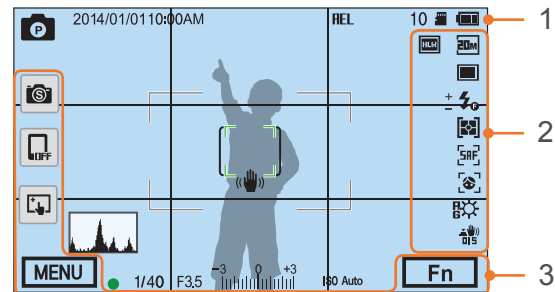

1. פרטי צילום

סמל	תיאור
	מצב 'צילום'
2014/01/01	תאריך נוכחי
10:00AM	שעה נוכחית
HEL	נעילת חשיפה אוטומטית (עמ'98)
10	מספר תמונות זמין
	כרטיס זיכרון הונס
	לא הונס כרטיס זיכרון*
	<ul style="list-style-type: none"> • הטעינה הושלמה • טעינה חלקית • (אדום): ריק (יש לטעון מחדש את הסוללה) • בטעינה

סמל	תיאור
	מסגרת מיקוד אוטומטי
[]	אזור מדידה נקודתית
	רעידת מצלמה
	פלאס (עמ'44)
	היסטוגרמה (עמ'150)
●	מיקוד
1/40	מהירות התריס
F3.5	מפתח הצמצם
-3 0 +3	ערך כוונן חשיפה
ISO Auto	רגישות ISO (עמ'71)

* לא ניתן להעביר תמונות שצולמו מבלי שהונס כרטיס זיכרון לכרטיס זיכרון או למחשב.

2. אפשרויות צילום

סמל	תיאור
	גודל צילום
	מצב כונן
	מבזק (עמ'90)
+ -	כוונון עוצמת מבזק
	מדידה (עמ'92)
[SAF]	מצב מיקוד אוטומטי (עמ'75)
	שטח מוקד

סמל	תיאור
	גילוי פנים
	איזון לבן (עמ'72)
A B G M	מיקרו-כוונון של איזון ללבן
	ייצוב תמונה אופטי (OIS) (עמ'84)
RAW	קובץ RAW
HDR	טווח דינמי (עמ'95)

3. אפשרות צילום (נגיעה)

סמל	תיאור
	שינוי מצב חכם**
	חיבור סולרי***
	אפשרויות מיקוד אוטומטי במגע
MENU	אפשרויות צילום
Fn	לוח חכם

** סמל זה מופיע רק כאשר אתה בוחר במצב חכם.
*** באפשרותך לבחור ישירות פונקציית Wi-Fi שמתחברת לטלפון חכם.

הסמלים המוצגים ישתנו בהתאם למצב הנבחר או לאפשרויות המוגדרות.



מידע על הפלס

הפלס עוזר ליישר את המצלמה עם הקווים האופקיים והאנכיים בתצוגה. אם הפלס אינו מאוזן, כייל אותו עם פונקציית הכיול האופקי. (עמ'153)

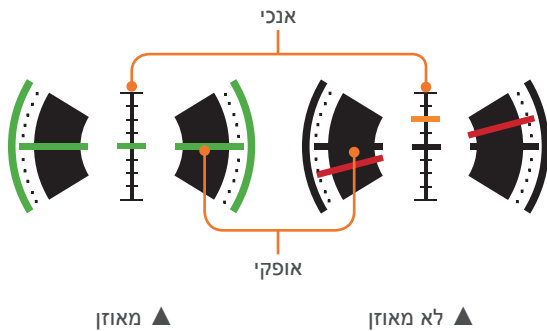

לא ניתן להשתמש בפלס בעת צילום בכיוון לאורך (דייקון).



2. אפשרויות צילום

סמל	תיאור
	גודל וידיאו
	מצב מיקוד אוטומטי (עמ'75)
	מדידה (עמ'92)
	איזון לבן (עמ'72)
	מיקרו-כוונון של איזון ללבן
	ייצוב תמונה אופטי (OIS) (עמ'84)
	עמעם (עמ'101)
	כיבוי הקלטת קול (עמ'101)

הסמלים המוצגים ישתנו בהתאם למצב הנבחר או לאפשרויות המוגדרות.



הקלטת וידיאו

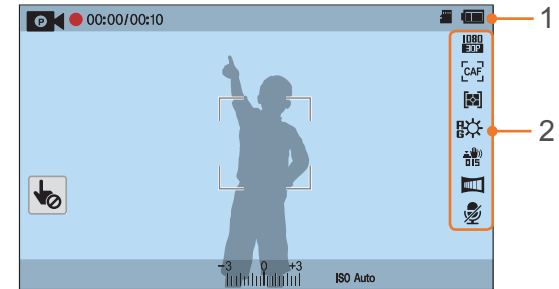

1. פרטי צילום

סמל	תיאור
	מצב צילום
	ביטול מיקוד אוטומטי במגע. (נגיעה)
00:00/ 00:10	זמן הקלטה נוכחי/זמן הקלטה זמין
	כרטיס זיכרון הוכנס
	<ul style="list-style-type: none"> • הטעינה הושלמה • טעינה חלקית • (אדום): ריק (יש לטעון) • בטעינה
	ערך חשיפה
ISO Auto	רגישות ISO (עמ'71)

במצב הצגה

צפייה בתמונות

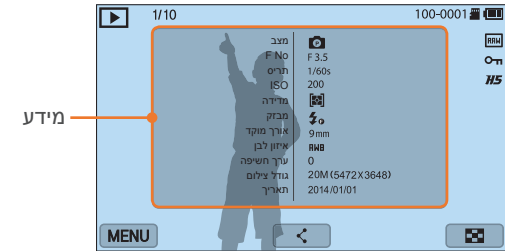

סמל	תיאור
1/10	קובץ נוכחי/מספר קבצים כולל
100-0001	מספר תיקייה-מספר קובץ
	קובץ RAW
	קובץ מוגן
H5	תמונות שצולמו ברצף (יופיעו כתיקייה) (עמ'104)
	תפריט הצגה/עריכה/הגדרה (נגיעה)
	שיתוף קובץ. (נגיעה)
	הצגת תמונות ממוזערות. (נגיעה)

הצגת וידיאו

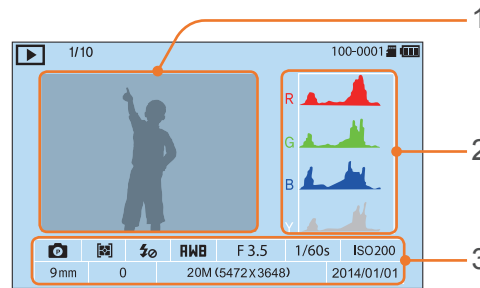

מס'	תיאור
1	התמונה שצולמה
2	היסטוגרמת RGB (עמ'150)
3	מצב צילום, מדידה, מבזק, איזון ללבן, מפתח צמצם, מהירות תריס, ISO, אורך מוקד, ערך חשיפה, גודל תמונה, תאריך

סמל	תיאור
1/10	קובץ נוכחי/מספר קבצים כולל
	מהירות הפעלה
100-0001	מספר תיקייה-מספר קובץ
	מולטי תזוזה
00:10	זמן הצגה נוכחי
00:30	אורך וידיאו
	הצגת קובץ קודם/סריקה לאחור. (בכל פעם שאתה נוגע בסמל לסריקה לאחור, מהירות הסריקה משתנה לפי הסדר הבא: 2X, 4X, 8X).
	השהייה או המשך הצגה.
	הצגת הקובץ הקודם/סריקה לפנים. (בכל פעם שאתה לוחץ על הסמל לסריקה לפנים, מהירות הסריקה משתנה לפי הסדר הבא: 2X, 4X, 8X).
	כוון את עוצמת הקול או השתק.

שינוי המידע המוצג

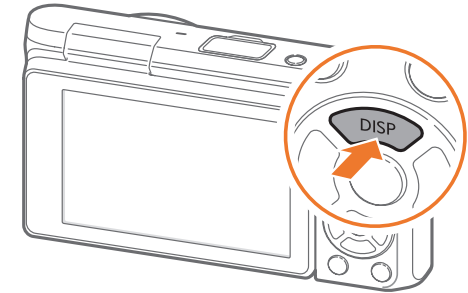

לחץ לחיצות חוזרות על [DISP] כדי לשנות את סוג התצוגה.



מצב	סוג תצוגה
צילום	<ul style="list-style-type: none"> • מידע בסיסי על הצילום (מצב צילום, מהירות התריס, מפתח צמצם, ערך חשיפה, רגישות ISO וכו') • מידע בסיסי על הצילום + לחצני אפשרויות צילום (תפריט, Fn, חיבור סלולרי, מיקוד אוטומטי במגע) + פלס • מידע בסיסי על הצילום + לחצני אפשרויות צילום + מידע על אפשרויות הצילום הנוכחיות (גודל תמונה, מצב הנעה, מבזק, מדידה, מצב מיקוד אוטומטי וכו') • מידע בסיסי על הצילום + לחצני אפשרויות צילום + מידע על אפשרויות הצילום הנוכחיות + היסטוגרמה + תאריך ושעה
	<ul style="list-style-type: none"> • מידע בסיסי • הצגת כל המידע הקשור לקובץ הנוכחי. • הצגת כל המידע הקשור לקובץ הנוכחי, כולל היסטוגרמת RGB. • אין מידע (כאשר מחובר לטלוויזיית HD או לצג תואם HDMI)

מס'	תיאור
1	עדשה
2	נקודת סימון לחיבור העדשה
3	מגעי העדשה

תוכל לרכוש עדשות NX-M אופציונליות.

למד עוד על הפונקציות של כל עדשה ובחר אחת שמתאימה לצרכים ולהעדפות שלך.

פריסת העדשה

עדשת SAMSUNG NX-M 9 mm F3.5 ED (דוגמה)

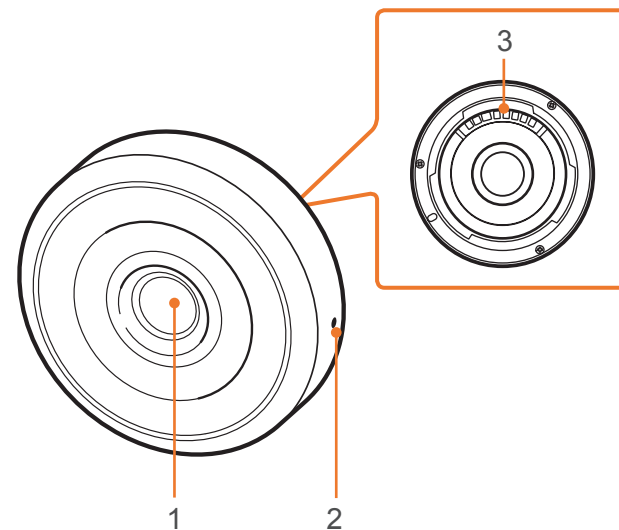

נעילה או שחרור נעילה של העדשה

לנעילת העדשה, סובב והרחק בעדינות את טבעת הזום מגוף המצלמה. ישר את נקודת הסימון לנעילת הזום כפי שמוצג באיור.

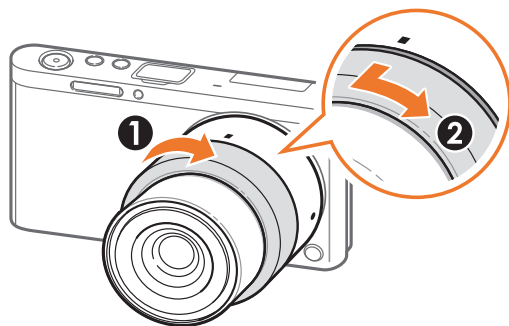

כדי לשחרר את נעילת העדשה, סובב את טבעת הזום כפי שמתואר באיור.

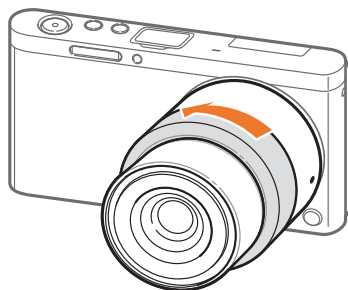

עדשת SAMSUNG NX-M 9-27 mm F3.5-5.6 ED OIS (דוגמה)

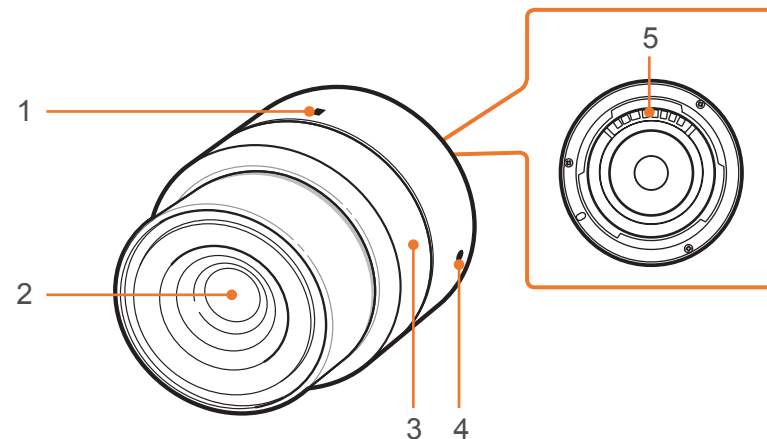

מס'	תיאור
1	נקודת סימון לנעילת הזום
2	עדשה
3	טבעת זום
4	נקודת סימון לחיבור העדשה
5	מגעי העדשה

לא ניתן לצלם תמונות כאשר העדשה נעולה.



סימונים על העדשה

גלה את המשמעות של המספרים על העדשה.

עדשת SAMSUNG NX-M 9-27 mm F3.5-5.6 ED OIS (דוגמה)

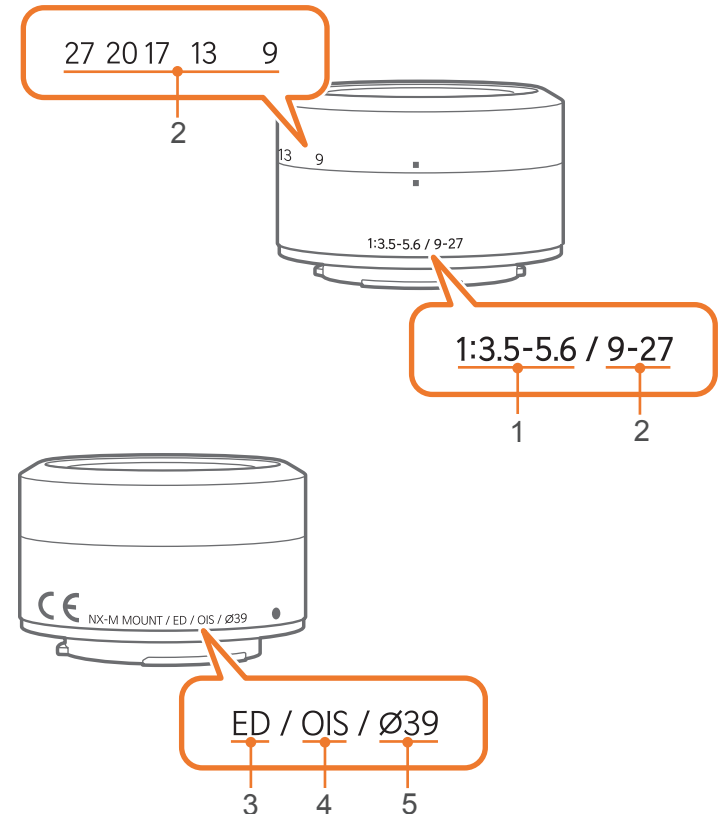

מס'	תיאור
1	מפתח הצמצם טווח מפתחי צמצם הנתמכים. לדוגמה, 1:3.5-5.6 פירושו שערך מפתח הצמצם המרבי נע בין 3.5 ל-5.6.
2	אורך מוקד המרחק בין אמצע העדשה לנקודת המיקוד (במילימטרים). המספר הזה מתבטא בטווח הבא: אורך מוקד מינימלי עד אורך מוקד מקסימלי של העדשה. אורכי מוקד ארוכים יותר באים לידי ביטוי בזוויות ראייה צרות יותר, ואובייקט הצילום מוגדל. אורכי מוקד קצרים יותר באים לידי ביטוי בזוויות ראייה רחבות יותר.
3	ED ED פירושו פיזור נמוך במיוחד (Extra-low Dispersion). זכוכית עם פיזור נמוך במיוחד יעילה במזעור התאבכויות כרומטיות (עיוות שמתרחש כאשר עדשה אינה ממקדת את כל הצבעים באותה נקודת התכנסות).
4	ייצוב תמונה אופטי (עמ'84) ייצוב תמונה אופטי. עדשות הכוללות תכונה זו מסוגלות לזהות רעידות של המצלמה ולבטל ביעילות את התנועה בתוך המצלמה.
5	Ø קוטר העדשה. כאשר אתה מחבר מסנן לעדשה, ודא שקוטר העדשה זהה לקוטר המסנן.

מבנה מבזק חיצוני

SEF7A (דוגמה) (אופציונלי)

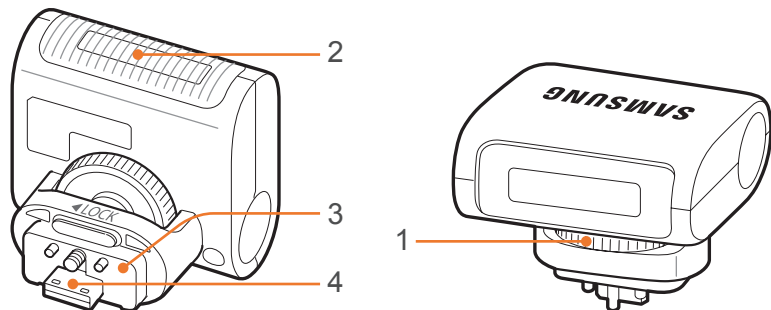

השתמש באביזרים כגון מבזק חיצוני, שיכולים לספק כמות קבועה של אור. תוכל גם להשתמש במתאם התושבת כדי לחבר את עדשות ה-NX.

למידע נוסף על אביזרים אופציונליים, עיין במדריך למשתמש של כל אביזר.

- האיורים עשויים להיות שונים מהפריטים בפועל.
- ניתן לרכוש אביזרים שאושרו על-ידי Samsung בחנות קמעונאית או במרכז שירות של Samsung. Samsung אינה אחראית לנזק שייגרם כתוצאה משימוש באביזרים של יצרן אחר.



מס'	תיאור
1	חוגה להידוק מבזק
2	נורה
3	חיבור מבזק
4	יציאת מבזק

חיבור המבזק החיצוני

1 פתח את הכיסוי חיבור המבזק החיצוני.

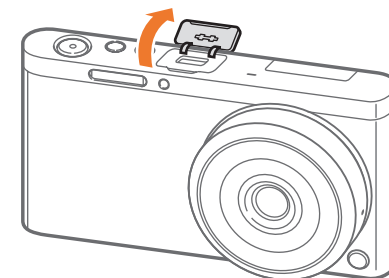

2 הרכב את המבזק על-ידי הכנסתו לחיבור המבזק החיצוני.
 • החזק באצבעך את הכיסוי של חיבור המבזק החיצוני כשהוא פתוח.

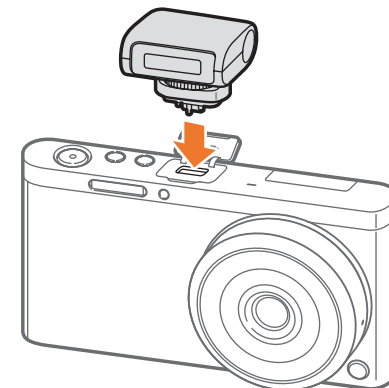

3 נעל את המבזק במקומו על-ידי סיבוב חוגת הידוק המבזק כמוצג באיור.

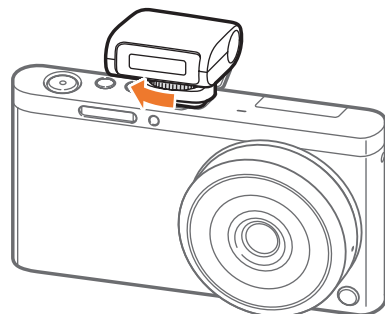

- האפשרויות הזמינות עשויות להשתנות, בהתאם למצב הצילום.
- בין שתי הבזקות של המבזק ישנו מרווח זמן מסוים. אין לזוז לפני הפעלת המבזק השני.



- אין להסיר את המבזק בכוח. הדבר עלול להסב נזק למבזק ולמצלמה.
- יש להשתמש אך ורק במבזקים שאושרו על-ידי Samsung. שימוש במבזקים שאינם תואמים עלול להזיק למצלמה.

חיבור מתאם התושבת

1 הסר את מכסי מתאם התושבת ואת מכסה הגוף.

2 התאם את נקודות הסימון (לבן) שעל המצלמה ומתאם התושבת. לאחר מכן, סובב את מתאם התושבת כפי שמוצג באיור עד שתשמע נקישה.

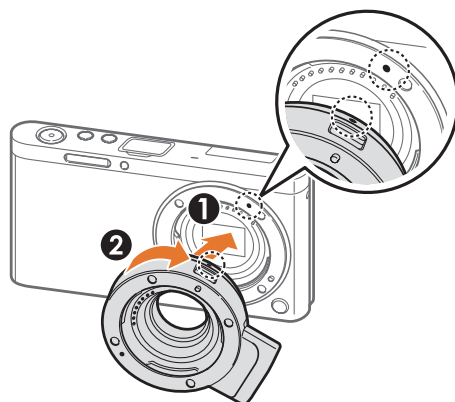

פריסת מתאם התושבת

מתאם תושבת Samsung NX (דוגמה) (אופציונלי)

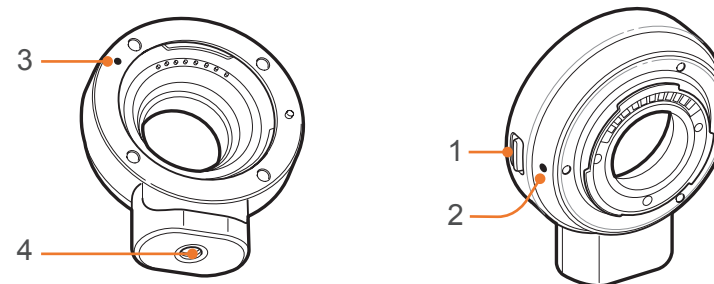

מס'	תיאור
1	לחצן שחרור עדשה
2	נקודת סימון לחיבור העדשה NX-M
3	נקודת סימון לחיבור העדשה NX
4	חיבור לחצובה

3 התאם את נקודות הסימון (אדום) בעדשת NX ובמתאם התושבת. לאחר מכן, סובב את העדשה כפי שמוצג באיור עד שתשמע נקישה.

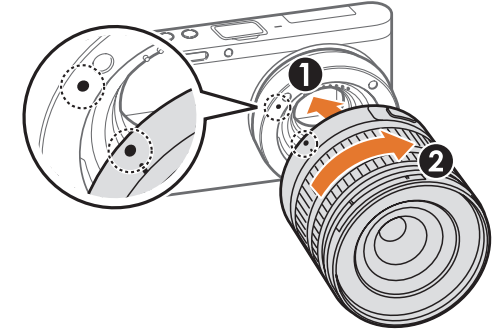

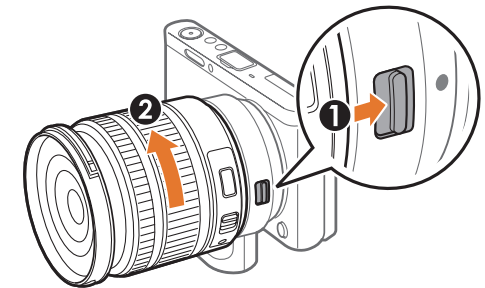

הסרת מתאם התושבת

1 לחץ על לחצן שחרור העדשה במתאם התושבת והחזק אותו לחוץ. לאחר מכן, סובב את העדשה כפי שמוצג באיור.

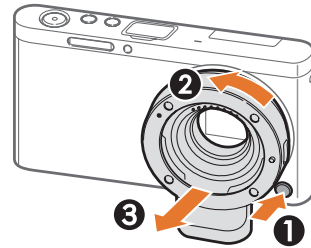

2 לחץ על לחצן שחרור העדשה במצלמה והחזק אותו לחוץ. לאחר מכן, סובב את העדשה כפי שמוצג באיור.



- המבזק אינו זמין בעת שימוש במתאם התושבת.
- אפשרות ה רציף ב כונן אינה זמינה בעת שימוש במתאם חיבור.
- קיים אופקיים עלולים להופיע בתמונה בעת שימוש במתאם התושבת והאובייקט חשוף למקור אור פלורוסנטי או כספית. על מנת לפתור אפקט זה, בחר  ← הפחתת רעש אופקי ← פעיל. פונקציה זו עלולה לגרום לקצוות המסגרת להתכהות.



מצבי צילום

1 במסך מצב בחר באפשרות **אוטומטי**.

2 ישר את נושא הצילום במסגרת.

3 לחץ לחיצה חלקית על **[לחצן הצילום]** כדי להתמקד.

• המצלמה בוחרת סצנה. סמל המתאים לסצנה מופיע על המסך.

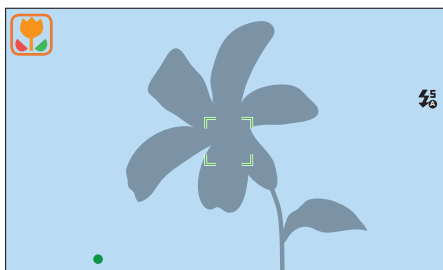

שני מצבי צילום פשוטים - 'אוטומטי' וחכם - מסייעים לך בצילום תמונות תוך שימוש בשלל הגדרות אוטומטיות. מצבים נוספים מאפשרים התאמה אישית רחבה יותר של ההגדרות.

מצב אוטומטי

במצב אוטומטי, המצלמה מזהה את התנאים הסביבתיים ומכווננת באופן אוטומטי גורמים אשר תורמים לחשיפה, כולל מהירות תריס, מפתח הצמצם, מדידה, איזון ללבן וכן פיצוי חשיפה. מכיוון שהמצלמה שולטת במרבית הפונקציות, חלק מפונקציות הצילום מוגבלות. מצב זה שימושי לצילום מהיר עם מיעוט כונונים.



סצנות ניתנות לזיהוי

סמל	תיאור
	נופים
	סצנות עם רקע בהיר ולבן
	תמונות נוף בלילה
	דיוקנאות בלילה
	תמונות נוף עם תאורה אחורית
	דיוקנאות עם תאורה אחורית
	דיוקנאות
	תמונות תקריב של אובייקטים
	תמונות תקריב של טקסט
	שקיעות
	בתוך מבנים, חשוך
	תאורה חלקית
	תמונות תקריב עם תאורה נקודתית
	דיוקנאות עם תאורה נקודתית

סמל	תיאור
	שמיים כחולים
	אזורים מיוערים מכילים בדרך כלל אובייקטים בצבעי ירוק
	תמונות תקריב של אובייקטים צבעוניים
	המצלמה מיוצבת על חצובה והאובייקט המצולם אינו זז למשך פרק זמן מסוים. (כשמצלמים בחושך)
	אובייקטים הנעים בצורה אקטיבית
	זיקוקים (בעת שימוש במצלמה)

4 לחץ על [לחצן הצילום] כדי לצלם תמונה.



- המצלמה עשויה לזהות סצנות שונות, גם עם אובייקטים זחים, בהתאם לגורמים חיצוניים כגון רעידת המצלמה, תאורה ומרחק מהאובייקט.
- אם המצלמה אינה מזהה מצב סצנה מתאים, היא עושה שימוש בהגדרות ברירת המחדל עבור מצב אוטומטי.
- גם לאחר זיהוי של פנים, ייתכן שהמצלמה לא תבחר במצב דיוקן, וזאת בתלות במיקום נושא הצילום או בתאורה.
- גם אם תשתמש בחצובה, המצלמה עשויה שלא לזהות מצב חצובה (📷) כאשר האובייקט בתנועה.
- המצלמה צורכת יותר אנרגיית סוללה, משום שהיא משנה הגדרות בתדירות גבוהה כדי לבחור את הסצנות המתאימות.

מצב חכם

במצב חכם ניתן לצלם תמונה תוך שימוש באפשרויות שמוגדרות מראש עבור סצנה ספציפית.

1 במסך מצב, בחר באפשרות **חכם**.

2 בחר סצנה.

אפשרות	תיאור
פנים יפות	צלם תמונת דיוקן באמצעות אפשרויות לקבוע גוון עור רך ובהיר יותר.
הפנים הטובות ביותר	צלם מספר תמונות והחלף פנים כדי ליצור את התמונה הטובה ביותר.
צילום רציף	צלם סדרת תמונות של עצמים הנמצאים בתנועה.
צילום ילדים	צלם תמונה תוך השמעת צליל מצחיק שימשוך את תשומת ליבם של ילדים.
נוף	צלם סצנות חיים דוממים ונופים.
מאקרו	צלם נושאים קטנים או מקרוב.
מזון	צלם תמונה של מזון בגוונים עזים יותר.
מסיבות וצילומי פנים	צלם תמונות חדות במקומות סגורים.
הקפאת תנועה	צלם נושאים הנעים במהירות גבוהה.
גוון עשיר	צלם תמונה עם צבעים חיים.
פנורמה	צלם סצנה פנורמית רחבה בתמונה יחידה.
מפל מים	צלם סצנות עם מפלי מים.

אפשרות	תיאור
צללית	צלם נושאים כצורות כהות על רקע בהיר.
שקיעה	צלם סצנות בשקיעה, עם גווני צהוב ואדום במראה טבעי.
לילה	צלם תמונה עם טשטוש מופחת ורעש תמונה נמוך בתנאי אור קלוש.
זיקוקים	צלם סצנות עם זיקוקים.
שובל תאורה	צלם סצנות עם מריחה של תנועת האור בתנאי תאורה חלשה.

3 לחץ חצי לחיצה על **[לחצן הצילום]** כדי למקד, ולאחר מכן לחץ על **[לחצן הצילום]** כדי לצלם.

שימוש במצב 'פנים יפות'

במצב פנים יפות, ניתן לקבוע גוון עור רך ובהיר יותר לפני צילום תמונת דיוקן.

1 במסך מצב, בחר **חכם** ← **פנים יפות**.

2 לחץ על **[MENU]** ←  ← **ריטוש פנים**.

3 לחץ על **[DISP/⚙️]** לבחירת אפשרות.

4 לחץ על **[AF/👁️]** כדי לכוון את האפשרות.

• ניתן גם לגרור את המחוונים או לגעת בסימנים +/- כדי לכוון את האפשרויות.

5 לחץ על [OK].

6 סדר את האובייקט בתוך המסגרת ולחץ לחיצה חלקית על [לחצן הצילום] כדי להתמקד.

7 לחץ על [לחצן הצילום] כדי לצלם תמונה.

שימוש במצב הפנים הטובות ביותר

במצב הפנים הטובות ביותר ניתן לצלם מספר תמונות ולהחליף פנים כדי ליצור את התמונה הטובה ביותר. בעת צילום תמונות קבוצתיות, השתמש במצב זה לבחירת התמונה הטובה ביותר של כל אדם.

1 במסך מצב, בחר חכם ← הפנים הטובות ביותר.

2 סדר את האובייקט בתוך המסגרת ולחץ לחיצה חלקית על [לחצן הצילום] כדי להתמקד.

3 לחץ על [לחצן הצילום] כדי לצלם תמונה.

- המצלמה מצלמת 5 תמונות בזו אחר זו.
- התמונה הראשונה תוגדר כתמונת הרקע.
- המצלמה מזהה פנים באופן אוטומטי לאחר הצילום.

4 גע בפנים להחלפה.



5 גע בתמונה הטובה ביותר מבין 5 הפרצופים שצולמו.

- חזור שנית על שלבים 4 ו-5 על מנת להחליף את שאר הפנים בתמונה.
- הסמל 👑 יוצג על התמונה המומלצת על-ידי המצלמה.

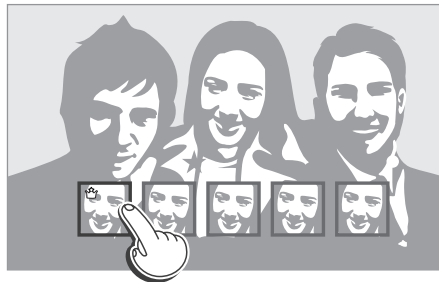

6 לחץ על [OK] לשמירת התמונה.

- השתמש בחצובה למניעת רעידות של המצלמה.
- הרזולוציה תוגדר כ-5.9M או פחות.



צילום תמונות פנורמה

במצב פנורמה, באפשרותך לצלם מצב סצנה רחבה בתמונה אחת. מצב פנורמה מצלם ומשלב סדרה של תמונות כדי ליצור תמונה פנורמית.

1 במסך מצב, בחר חכם ← פנורמה.

2 לחץ על [לחצן הצילום], ולאחר מכן הזז באיטיות את המצלמה בכיוון שבחרת.

- מופיע חץ בכיוון התנועה, וכל התמונה המצולמת מוצגת בתיבת התצוגה המקדימה.
- כאשר הסצנות מיושרות, המצלמה מצלמת את התמונה הבאה באופן אוטומטי.



3 לסיום, שחרר את [לחצן הצילום].

- המצלמה תשמור באופן אוטומטי את הצילומים כתמונה אחת.
- אם תשחרר את [לחצן הצילום] במהלך הצילום, הצילום הפנורמי יעצר והתמונות שכבר צילמת יישמרו.



- הרזולוציה משתנה ותלויה בתמונה הפנורמית שצילמת.
- אפשרויות צילום מסוימות אינן זמינות במצב פנורמה.
- המצלמה עשויה להפסיק לצלם בשל הקומפוזיציה של התמונה או בשל תנועה של האובייקט המצולם.
- במצב פנורמה, אם תפסיק להזיז את המצלמה, המצלמה עשויה שלא לצלם את כל הסצנה האחרונה כדי לשפר את איכות התמונה. כאשר אתה מצלם את הסצנה המלאה, הזז את המצלמה מעט מעבר לנקודה שבה אתה רוצה שהסצנה תסתיים.
- להשגת תוצאות טובות יותר בעת צילום תמונות פנורמיות, הימנע מהמהלכים הבאים:
 - הזזת המצלמה מהר מדי או לאט מדי
 - הזזת המצלמה מעט מדי כדי לצלם את התמונה הבאה
 - הזזת המצלמה במהירויות חריגות
 - הרעדת המצלמה
 - צילום במקומות חשוכים
 - צילום אובייקטים נעים קרובים
 - צילום בתנאי צילום שבהם הבהירות או צבע האור משתנים
- התמונות שצולמו נשמרות באופן אוטומטי, והצילום מופסק בנסיבות הבאות:
 - שינוי כיוון הצילום בעת הצילום
 - הזזת המצלמה במהירות רבה מדי
 - אם איך מזיז את המצלמה

מצב תוכנית

המצלמה מכווננת את מהירות התריס ומפתח הצמצם באופן אוטומטי, כך שיתקבל ערך חשיפה אופטימלי.

מצב זה שימושי כאשר אתה רוצה לצלם תמונות בחשיפה קבועה תוך יכולת לכוון הגדרות אחרות.



1 במסך מצב, בחר באפשרות **תכנית**.

2 קבע את האפשרויות הרצויות.

3 לחץ חצי לחיצה על **[לחצן הצילום]** כדי להתמקד, ולאחר מכן לחץ על **[לחצן הצילום]** כדי לצלם תמונה.

מהירות תריס מינימלית

הגדר את מהירות התריס כך שלא תהיה איטית יותר מהמהירות שנבחרה. עם זאת, אם לא ניתן להשיג ערך חשיפה אופטימלי מפני שרגישות ה-ISO הגיעה לערך ה-ISO המרבי שמוגדר ב'טווח ISO אוטומטי', מהירות התריס עשויה להיות איטית יותר ממהירות התריס המינימלית שנבחרה.

במצב צילום, לחץ על [MENU] ← [📷] ← מהירות תריס מינימלית ← אפשרות מסוימת.

כדי להגדיר את מהירות התריס המינימלית,

- תכונה זו זמינה רק כאשר רגישות ה-ISO מוגדרת כאוטומטי.
- תכונה זו זמינה רק במצבים תכנית או עדיפות צמצם.



היסט תוכנית

פונקציית היסט התוכנית מאפשרת לכוון את מהירות התריס ואת מפתח הצמצם, כאשר המצלמה שומרת על אותה חשיפה. לחץ על [📷] כדי לבחור את מהירות התריס ומפתח הצמצם ולחץ על [AF/📷] כדי לכוון את מפתח הצמצם. מהירות התריס תשתנה בהתאם למפתח הצמצם.

כאשר תלחץ על [📷] כדי לבחור את מהירות התריס ואת מפתח הצמצם, ותלחץ על [📷], מהירות התריס תגדל ומפתח הצמצם יקטן.

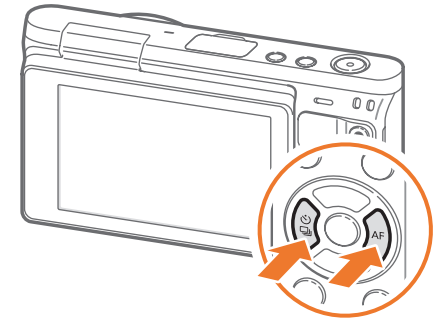

מצב עדיפות צמצם

במצב עדיפות צמצם, המצלמה מחשבת באופן אוטומטי את מהירות התריס, בהתאם למפתח הצמצם שבחרת.

ניתן לכוון את עומק השדה (DOF) על-ידי שינוי ערך מפתח הצמצם. מצב זה שימושי לצילום דיוקנאות, פרחים או תמונות נוף.



עומק שדה קטן

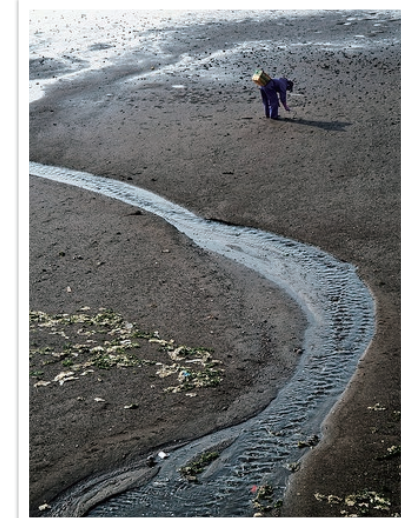

עומק שדה גדול

1 במסך מצב, בחר באפשרות **עדיפות צמצם**.

2 לחץ על [AF/☐] כדי לבחור את מפתח הצמצם.

3 לחץ על [AF/☐] כדי לכוון את מפתח הצמצם.

4 קבע את האפשרויות הרצויות.

5 לחץ חצי לחיצה על [לחצן הצילום] כדי להתמקד, ולאחר מכן לחץ על [לחצן הצילום] כדי לצלם תמונה.



- בתנאי תאורה חלשה, ייתכן שיהיה עליך להגדיר את רגישות ה-ISO כדי למנוע תמונות מטושטשות.
- כדי להגדיר את מהירות התריס המינימלית, במצב צילום, לחץ על [MENU] ← [☐]
- ← **מהירות תריס מינימלית** ← אפשרות מסוימת.
- ניתן גם לגעת במפתח הצמצם על המסך כדי לשנות אותו.

מצב עדיפות תריס

במצב עדיפות תריס, המצלמה מחשבת באופן אוטומטי את ערך מפתח הצמצם בהתאם למהירות התריס שבחרת. מצב זה שימושי לצילום תמונות של אובייקטים בתנועה מהירה או ליצירת אפקטים של מעקב בתמונה.

לדוגמה, קבע מהירות תריס של יותר מ-1/500 שניות כדי להקפיא את האובייקט. כדי שהאובייקט ייראה מטושטש, קבע את מהירות התריס לערך הקטן מ-1/30 שניות.

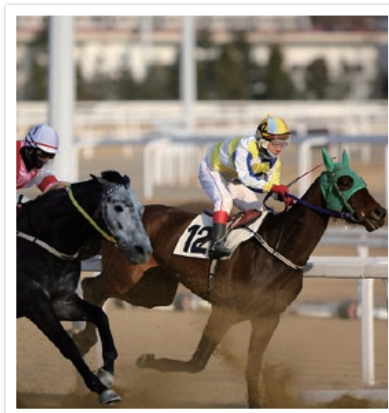

מהירות תריס מהירה



מהירות תריס איטית

1 במסך מצב, בחר באפשרות עדיפות תריס.

2 לחץ על [AF/AF-L] כדי לבחור את מהירות התריס.

3 לחץ על [AF/AF-L] כדי לכוון את מהירות התריס.

4 קבע את האפשרויות הרצויות.

5 לחץ חצי לחיצה על [לחצן הצילום] כדי להתמקד, ולאחר מכן לחץ על [לחצן הצילום] כדי לצלם תמונה.

- כדי לפצות על כמות האור הפחותה שיכולה להיכנס במהירויות תריס גבוהות, פתח את הצמצם והכנס יותר אור. אם התמונות עדיין כהות מדי, הגדל את ערך ה-ISO.
- ניתן גם לגעת במהירות התריס על המסך כדי לשנות אותה.



שימוש במצב מסגור

כאשר אתה מכוון את מפתח הצמצם או את מהירות התריס, החשיפה משתנה בהתאם להגדרות, ולכן התצוגה עשויה להיות כהה יותר. כאשר פונקציה זו פועלת, בהירות התצוגה תישאר קבועה, ללא קשר להגדרות, כך שתוכל למסגר טוב יותר את הצילום.

במצב צילום, לחץ על [MENU] ← [📷] ← מצב מסגור ← אפשרות מסוימת.

כדי להשתמש במצב מסגור,

מצב ידני

מצב ידני מאפשר לך לכוון את מהירות התריס ואת מפתח הצמצם באופן ידני. במצב זה תוכל לשלוט באופן מלא בחשיפה של התמונות.

המצב הזה שימושי בסביבות צילום מבוקרות, כמו סטודיו, או כאשר נדרש כוונן עדין של הגדרות המצלמה. המצב הידני מומלץ גם לצילום סצנות בלילה או זיקוקים.

- 1 במסך מצב, בחר באפשרות **ידני**.
- 2 לחץ על [📷] כדי לבחור את מפתח הצמצם או מהירות התריס.
- 3 לחץ על [AF/📷] כדי לכוון את מפתח הצמצם או מהירות התריס.
- 4 קבע את האפשרויות הרצויות.
- 5 לחץ חצי לחיצה על [לחצן הצילום] כדי להתמקד, ולאחר מכן לחץ על [לחצן הצילום] כדי לצלם תמונה.

ניתן גם לגעת במפתח הצמצם או במהירות התריס על המסך כדי לשנות אותם.



שימוש בפונקציה Bulb

השתמש בפונקציה Bulb לצילום סצנות של לילה או את השמיים בלילה. בעת לחיצה על [לחצן הצילום], התריס נשאר פתוח כך שתוכל ליצור אפקטים של תאורה בתנועה.

במצב צילום, לחץ על [] כדי לבחור את מהירות התריס ←
 לחץ על [] ברצף כדי להגדיר את מהירות התריס כ **Bulb** ← לחץ
 על [לחצן הצילום] והחזק אותו לאורך משך הזמן הרצוי.

לשימוש בנורה,

- אם תגדיר ערך ISO גבוה או שתפתח את הצמצם לפרק זמן ארוך, הרעש בתמונה עשוי להיות מוגבר.
- לא ניתן להשתמש באפשרויות הינע, מבזק וצילום במגע אחד עם הפונקציה Bulb.
- הפונקציה Bulb זמינה במצב ידני בלבד.
- השתמש בחצובה ובשחרור תריס למניעת רעידות של המצלמה.
- ככל שהתריס פתוח זמן רב יותר, כך נדרש זמן רב יותר לשמירת התמונה. אין לכבות את המצלמה בעת שהיא שומרת תמונה.
- אם אתה משתמש בפונקציה זו לפרק זמן ממושך, השתמש בסוללה טעונה לחלוטין.



הקלטת וידאו

במצב צילום, ניתן להקליט וידאו באיכות HD מלא (1920X1080) על-ידי לחיצה על  (הקלטת וידאו). המצלמה מאפשרת להקליט וידאו באורך של עד 29 דקות ו-59 שניות בקצב של 30 fps והקבצים נשמרים בתבנית MP4 (H.264). הצליל מוקלט דרך המיקרופון של המצלמה.

בחר **עמעם** למעבר מדורג לתוך סצנה או החוצה ממנה. ניתן גם לבחור **קול** או אפשרויות אחרות לקביעת אפשרויות הקלטה. (עמ'101)

1 במסך מצב, בחר במצב צילום.

- תכונה זו עשויה שלא לפעול במצבים מסוימים.

2 קבע את האפשרויות הרצויות.

3 לחץ על (הקלטת וידאו) כדי להתחיל להקליט.

- המצלמה תשמור את מהירות התריס וערך מפתח הצמצם שהגדרת לפני תחילת הצילום.

4 לחץ שוב על (הקלטת וידאו) כדי לעצור.

- באפשרותך גם ללחוץ על [לחצן הצילום] כדי לעצור את ההקלטה.



- H.264 (MPEG-4 part10/AVC) היא תבנית קידוד הווידיאו העדכנית ביותר. היא נוצרה בשנת 2003, בעקבות שיתוף פעולה בין ISO-IEC ו-ITU-T. מכיוון שהתבנית הזו משתמשת ביחס דחיסה גבוה, ניתן לשמור יותר נתונים בפחות שטח זיכרון.

- אם הפעלת את אפשרות ייצוב התמונה בעת צילום וידאו, המצלמה עלולה להקליט את הקולות של מייצב התמונה.

- אם תנתק את עדשת המצלמה במהלך צילום סרט, הצילום יופסק. אין להחליף עדשה במהלך הקלטה.

- אם תשנה את זווית הצילום של המצלמה בפתאומיות תוך כדי צילום סרט, ייתכן שההקלטה במצלמה לא תהיה מדויקת. השתמש בחצובה להפחתת רעידות של המצלמה.

- כאשר מקליטים וידאו, המצלמה תומכת רק בפונקציה מיקוד אוטומטי מרובה. לא ניתן להשתמש בפונקציות אחרות של הגדרת אזור המיקוד.

- כאשר הגודל של קובץ סרט עולה על GB 4, המצלמה מפסיקה לצלם באופן אוטומטי גם אם לא הושג זמן ההקלטה המרבי (29 דקות ו-59 שניות).

- אם אתה משתמש בכרטיס זיכרון עם קצב כתיבה איטי, הקלטת הסרט עלולה להיעצר כי הכרטיס אינו יכול לעבד נתונים בקצב שבו הווידיאו מוקלט. במקרה זה, החלף את הכרטיס בכרטיס זיכרון מהיר יותר הוא הקטן את גודל הווידיאו (לדוגמה מ-1280X720 ל-640X480).

- בעת אתחול כרטיס זיכרון, בצע את האתחול תמיד בעזרת המצלמה. אם תאתחל במצלמה אחרת או במחשב, אתה עלול לאבד קבצים הנמצאים בכרטיס או לגרום לשינוי בקיבולת הכרטיס.

- בעת הקלטת וידאו, המסך עשוי להיות כהה יותר בהשוואה לצילום תמונה באותה רגישות ISO. כוונן את רגישות ה-ISO.

- כאשר אתה מקליט וידאו במצב 'תכנית', 'עדיפות צמצם' או 'עדיפות תריס', ISO מוגדר באופן אוטומטי **כאוטומטי**.

פונקציות זמינות לפי מצב צילום

לקבלת פרטים על פונקציות צילום עיין בפרק 2.

פונקציה	אוטומטי	חכם	תכנית	עדיפות צמצם	עדיפות תריס	ידני
ריטוש פנים (עמ'56)	-	○	-	-	-	-
גודל צילום (עמ'69)	○	○	○	○	○	○
איכות (עמ'70)	-	○	○	○	○	○
ISO (עמ'71)	-	-	○	○	○	○
איזון לבן (עמ'72)	-	-	○	○	○	○
אשף תמונה (עמ'74)	-	-	○	○	○	○
מסנן חכם (עמ'96)	-	-	○	○	○	○
מצב מיקוד אוטומטי (עמ'75)	-	○	○	○	○	○
אזור מיקוד אוטומטי (עמ'77)	-	○	○	○	○	○
גילוי פנים (עמ'79)	-	-	○	○	○	○
מיקוד אוטומטי במגע (עמ'81)	○	○	○	○	○	○
סיוע מוקד מוגדל (עמ'83)	○	○	○	○	○	○
קשר בין חשיפה אוטומטית לנקודת מיקוד אוטומטית (עמ'94)	-	-	○	○	○	○
מצב מסגור (עמ'63)	-	-	○	○	○	○

○: ניתן לבחור בין האפשרויות השונות של הפונקציה. (הפונקציות הזמינות משתנות בהתאם למצב הצילום).
 -: הפונקציה מוגדרת לאפשרות מסוימת כברירת מחדל או שהפונקציה אינה זמינה.

פונקציה	אוטומטי	חכם	תכנית	עדיפות צמצם	עדיפות תריס	ידני
OIS (נגד-רעידות) (עמ'84)	○	○	○	○	○	○
כונן (רציף/התפרצות/קוצב זמן/לכלול) (עמ'85)	○	○	○	○	○	○
מדידה (עמ'92)	-	-	○	○	○	○
טווח דינמי (עמ'95)	-	-	○	○	○	○
מבזק (עמ'90)	○	○	○	○	○	○
פיצוי חשיפה (עמ'97)	-	-	○	○	○	-
נעילת חשיפה (עמ'98)	-	-	○	○	○	-

○: ניתן לבחור בין האפשרויות השונות של הפונקציה. (הפונקציות הזמינות משתנות בהתאם למצב הצילום).
 -: הפונקציה מוגדרת לאפשרות מסוימת כברירת מחדל או שהפונקציה אינה זמינה.

פרק 2

פונקציות צילום

למד על הפונקציות שניתן להגדיר במצב צילום.
פונקציות הצילום מאפשרות ליהנות מתמונות וקטעי וידיאו מותאמים אישית.

גודל ורזולוציה

גודל צילום

כאשר אתה מגדיל את הרזולוציה, התמונה או הווידאו יכללו יותר פיקסלים, כך שניתן יהיה להדפיס אותם על נייר גדול יותר או להציגם על מסך גדול יותר. כאשר משתמשים ברזולוציה גבוהה, גם גודל הקובץ גדל. בחר רזולוציה נמוכה לתמונות שיוצגו במסגרת תמונות דיגיטלית או שיועלו לאינטרנט.



במצב צילום, לחץ על [MENU] ← [📷] ← גודל צילום ← אפשרות מסוימת.

כדי להגדיר את הגודל,

* ברירת מחדל

מומלץ עבור	גודל	סמל
הדפסה על נייר A1.	*5472x3648 (3:2)	20M
הדפסה על נייר A2.	3888x2592 (3:2)	10M
הדפסה על נייר A3.	2976x1984 (3:2)	5.9M
הדפסה על נייר A5.	1728x1152 (3:2)	2M
הדפסה על נייר A1 או הצגה בטלוויזיית HD.	5472x3080 (16:9)	16.9M
הדפסה על נייר A3 או הצגה בטלוויזיית HD.	3712x2088 (16:9)	11.8M
הדפסה על נייר A4 או הצגה בטלוויזיית HD.	2944x1656 (16:9)	4.9M
הדפסה על נייר A5 או הצגה בטלוויזיית HD.	1920x1080 (16:9)	2.1M
הדפסת תמונה מרובעת על נייר A1.	3648x3648 (1:1)	13.3M
הדפסת תמונה מרובעת על נייר A3.	2640x2640 (1:1)	7M
הדפסת תמונה מרובעת על נייר A4.	2000x2000 (1:1)	4M
צירוף לדוא"ל.	1024x1024 (1:1)	1.1M

האפשרויות הזמינות עשויות להשתנות בהתאם לתנאי הצילום.



איכות

המצלמה שומרת תמונות בתבנית JPEG או RAW.

לעיתים קרובות, תמונות שצולמו על-ידי מצלמה מומרות לתבנית JPEG ומאוחסנות בכרטיס הזיכרון בהתאם להגדרות של המצלמה בזמן הצילום. קובצי RAW לא מומרים לתבנית JPEG אלא מאוחסנים בזיכרון ללא שינויים.

קובצי RAW נשמרים עם סיומת קובץ 'SRW'. כדי לכוון ולכייל חשיפה, איזון לבן, גוונים, ניגודיות וצבעים של קובצי RAW, או כדי להמיר אותם לתבנית JPEG או TIFF, השתמש בתוכנה Adobe Photoshop Lightroom המצורפת ב-DVD-ROM.

כדי לכוון ולכייל חשיפה, איזון לבן, גוונים, ניגודיות וצבעים של קובצי RAW, או כדי להמיר אותם לתבנית JPEG או TIFF, השתמש בתוכנה Adobe Photoshop Lightroom המצורפת בתקליטור.

ודא שיש לך מספיק מקום בכרטיס הזיכרון לשמירת התמונות בתבנית RAW.

במצב צילום, לחץ על [MENU] ← [איכות] ← אפשרות מסוימת.

כדי להגדיר את האיכות,

* ברירת מחדל

תיאור	תבנית	סמל
רגיל: • דחיסה לאיכות רגילה. • מומלץ להדפסה בגדלים קטנים או להעלאה לאינטרנט.	JPEG	
RAW: • שמירת תמונה ללא אובדן נתונים. • מומלץ לעריכה לאחר צילום.	RAW	
RAW + גבוה מאוד: שמירת תמונה הן בתבנית JPEG (באיכות גבוהה מאוד) והן בתבנית RAW.	RAW+JPEG	
RAW + גבוה: שמירת תמונה הן בתבנית JPEG (באיכות גבוהה) והן בתבנית RAW.	RAW+JPEG	
RAW + רגיל: שמירת תמונה הן בתבנית JPEG (באיכות רגילה) והן בתבנית RAW.	RAW+JPEG	

האפשרויות הזמינות עשויות להשתנות בהתאם לתנאי הצילום.



* ברירת מחדל

תיאור	תבנית	סמל
גבוה מאוד*: • דחיסה לאיכות הטובה ביותר. • מומלץ להדפסה בגדלים גדולים.	JPEG	
גבוה: • דחיסה לאיכות טובה יותר. • מומלץ להדפסה בגדלים רגילים.	JPEG	

דוגמאות

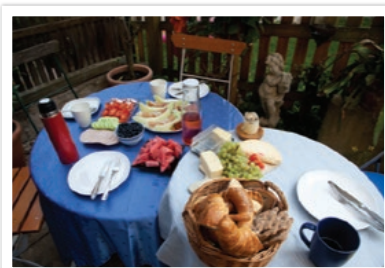

ISO 400

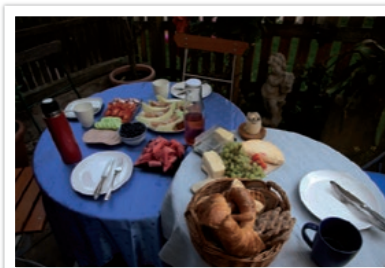

ISO 160



ISO 3200

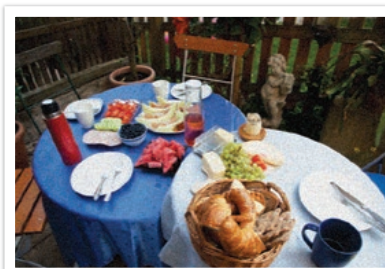

ISO 800

- הגדל את ערך ה-ISO במקומות שבהם אסור להשתמש במבזק. ניתן לצלם תמונה ברורה על-ידי הגדרת ערך ה-ISO מבלי שיהיה צורך להבטיח יותר אור.
- השתמש בפונקציית הפחתת הרעש כדי להפחית את הרעש החזותי שעשוי להופיע בתמונות שצולמו עם ערך ISO גבוה. (עמ'147)
- האפשרויות הזמינות עשויות להשתנות בהתאם לתנאי הצילום.
- ניתן גם לגעת בערך ה-ISO על המסך כדי לשנות אותו.



ערך רגישות ISO מייצג את הרגישות של המצלמה לאור.

ככל שערך ה-ISO גבוה יותר, כך המצלמה רגישה יותר לאור. לכן, על-ידי בחירה ברגישות ISO גבוהה יותר, תוכל לצלם תמונות בתאורה עמומה או בחושך במהירויות תריס גבוהות יותר. עם זאת, הדבר עלול להגדיל את הרעש ולגרום לתמונה מגורענת.

במצב צילום, לחץ על [MENU] ← [MENU] ← ISO ← בחר אפשרות.

כדי להגדיר רגישות ISO

איזון ללבן מייצג את מקור האור שמשפיע על הצבעים בתמונה.

צבע התמונה תלוי בסוג מקור האור ובאיכותו. אם אתה רוצה תמונה בצבעים מציאותיים, בחר מצב תאורה מתאים לכיול האיזון ללבן, למשל **איזון לבן אוטומטי**, **אור יום**, **מעונן** או **נורת ליבון**, או כוונן ידנית את טמפרטורת הצבע.

ניתן גם לכוונן את הצבע עבור המקורות המוגדרים מראש כדי שהצבעים של התמונה יתאימו לסצנה המסוימת בתנאי תאורה מעורבים.

במצב צילום, לחץ על [MENU] ← [📷] ← **איזון לבן** ← אפשרות מסוימת.

כדי להגדיר את האיזון ללבן,

* ברירת מחדל

מל	תיאור
AWB	איזון לבן אוטומטי* : השתמש בהגדרות אוטומטיות בהתאם לתנאי התאורה.
	אור יום : בחר בעת צילום תמונות בחוץ ביום בהיר. אפשרות זו מפיקה תמונות שייראו כמה שיותר דומות לצבעים הטבעיים של הסצנה.
	מעונן : בחר בעת צילום תמונות בחוץ ביום מעונן או בצללים. תמונות שצולמו בימים מעוננים נוטות להיות כחולות יותר, בהשוואה לימים בהירים. אפשרות זו מבטלת את האפקט הזה.
	לבן פלואורסנטי : בחר אפשרות זו בעת צילום בתאורה פלורסצנטית המדמה אור יום, ובמיוחד עבור אור פלורסננט לבן.

* ברירת מחדל

מל	תיאור
	פלואורסנט NW : בחר אפשרות זו בעת צילום בתאורה פלורסצנטית המדמה אור יום, ובמיוחד עבור אור פלורסננט לבן בגוונים לבנים במיוחד.
	פלואורסנט אור יום : בחר אפשרות זו בעת צילום בתאורה פלורסצנטית המדמה אור יום, ובמיוחד עבור אור פלורסננט לבן.
	נורת ליבון : בחר בעת צילום במקום סגור, תחת נורות להט או נורות הלוגן. נורות ליבון נוטות להיות בעלות גוון אדמדם. אפשרות זו מבטלת את האפקט הזה.
	איזון לבן במבזק : בחר בעת שימוש במבזק.
	הגדרה מותאמת אישית : השתמש בהגדרות שקבעת מראש. ניתן להגדיר ידנית את האיזון ללבן, על-ידי לחיצה על [DISP] ולאחריה צילום גיליון נייר לבן. מלא את מעגל המדידה הנקודתית בנייר והגדר את האיזון ללבן.
	טמפרטורת צבע : כוונן ידנית את טמפרטורת הצבע של מקור האור. טמפרטורת צבע היא ערך במעלות קלווין, המציין את הסוג המסוים של מקור האור. באפשרותך להפיק תמונה חמה יותר באמצעות ערך גבוה יותר, ותמונה קרה יותר עם ערך נמוך יותר. לחץ על [DISP] ולאחר מכן כוונן את טמפרטורת הצבע.

האפשרויות הזמינות עשויות להשתנות בהתאם לתנאי הצילום.



דוגמאות

התאמה אישית של אפשרויות איזון ללבן מוגדרות מראש

ניתן גם להתאים אישית את האפשרויות המוגדרות מראש לאיזון צבעים.

במצב צילום, לחץ על [MENU] ← [AF] ← איזון לבן ← אפשרות מסוימת ← [DISP] ← לחץ על [DISP/AF/].

להתאמה אישית של אפשרויות מובנות,



אור יום



איזון לבן אוטומטי



נורת ליבון



פלואורסנט אור יום

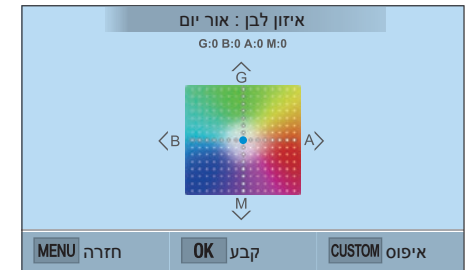

ניתן גם לגעת באזור על המסך.



אשף תמונה (סגנונות צילום)



קלאסי

רגוע

קר

אשף התמונות מאפשר לך להחיל סגנונות צילום שונים על התמונות שלך כדי ליצור מראות שונים ולהביע מגוון מצבי רוח ורגשות. ניתן גם ליצור ולשמור סגנונות צילום משלך על-ידי כוונן צבע, רוויה, חדות וניגודיות עבור כל סגנון.

אין כלל כלשהו הקובע איזה סגנון מתאים באילו תנאים. התנסה בסגנונות השונים ומצא את ההגדרות המתאימות לך.

במצב צילום, לחץ על [MENU] ← 📷 ← אשף תמונה ←
אפשרות מסוימת.

כדי להגדיר סגנון צילום,

- ניתן גם לכוון את הערך של הגדרות הסגנון המוגדרות מראש. בחר אפשרות של אשף תמונה, לחץ על [DISP] ולאחר מכן כוונן את הצבע, הרוויה, החדות או הניגודיות.
- כדי להתאים אישית את אשף התמונות שלך, בחר **01**, **02** או **03**, ולאחר מכן כוונן את הצבע, הרוויה, החדות והניגודיות.
- לא ניתן להגדיר אפשרויות של אשף התמונות ושל מסנן חכם בו-זמנית.



דוגמאות



דיוקן

עזים

רגיל



רטרו

יער

נוף

מצב מיקוד אוטומטי

מיקוד אוטומטי יחיד

מיקוד אוטומטי יחיד מתאים לצילום אובייקט דומם. כאשר אתה לוחץ חצי לחיצה על [לחצן הצילום], המיקוד נקבע באזור המיקוד. האזור מתחלף לצבע ירוק כאשר מושג מיקוד.



למד כיצד לכוונן את מיקוד המצלמה בהתאם לנושאים.

באפשרותך לבחור מצב מיקוד המתאים לאובייקט. האפשרויות הן 'מיקוד אוטומטי יחיד', 'מיקוד אוטומטי רציף' ו'מיקוד ידני'. פונקציית המיקוד האוטומטי (AF) מופעלת כאשר אתה לוחץ חצי לחיצה על [לחצן הצילום]. במצב MF, עליך ללחוץ על [AF/☺]

במרבית המקרים ניתן להגיע למיקוד על-ידי בחירה באפשרות **מיקוד אוטומטי יחיד**. קשה להתמקד באובייקטים הנמצאים בתנועה מהירה או באובייקטים עם הבדלי הצללה קטנים בינם לרקע. בחר מצב מיקוד מתאים למצבים מסוג זה.

במצב צילום, לחץ על [AF] ← אפשרות מסוימת.

כדי להגדיר את מצב המיקוד הידני,

- ניתן גם להגדיר אפשרות על-ידי לחיצה על [MENU] ← [☺] ← מצב מיקוד אוטומטי ← אפשרות במצב צילום.
- האפשרויות הזמינות עשויות להשתנות בהתאם לעדשה שבשימוש.



מיקוד אוטומטי רציף

בעת חצי לחיצה על [לחצן הצילום], המצלמה ממשיכה לבצע מיקוד אוטומטי. אחרי שאזור המיקוד התקבע על האובייקט, ההתמקדות באובייקט תימשך גם בתנועה. מצב זה מומלץ לצילום רוכב אופניים, כלי רכב או סצנה של מרוץ מכוניות.



מיקוד ידני

באפשרותך להתמקד באופן ידני בנושא מצולם על-ידי לחיצה על [AF/☺]. במצלמה הפונקציה 'סיוע מוקד מוגדל' מאפשרת להתמקד בקלות. בעת כוונן המיקוד, אזור המיקוד מוגדל. מצב זה מומלץ לצילום של אובייקט שצבעו דומה לצבע הרקע, סצנה בלילה או זיקוקים.

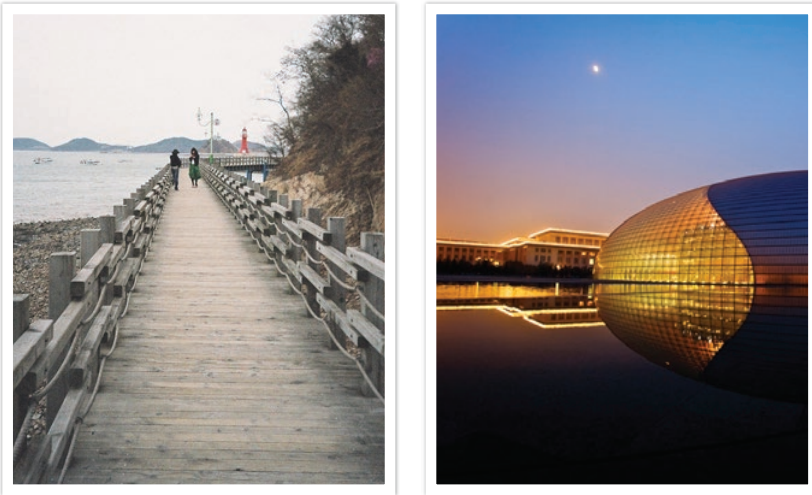

- לאחר צילום תמונה עם מיקוד ידני, לחץ על [OK] ← [AF/☺] כדי לכוון ידנית את המיקוד פעם נוספת.
- אם תשתמש בפונקציה זו, לא תוכל להגדיר את האפשרויות מיקוד אוטומטי במגע, גילוי פנים, אזור מיקוד אוטומטי ו קשר בין חשיפה אוטומטית לנקודת מיקוד אוטומטית.
- בזמן שאתה מכוון את המיקוד, סולם הפוקוס הידני מופיע. 



אזור מיקוד אוטומטי

בורר מיקוד אוטומטי

ניתן להגדיר מיקוד בכל אזור שתרצה. החל אפקט של חוסר מיקוד כדי שניתן יהיה להבחין בקלות רבה יותר באובייקט.

המיקוד בתמונה למטה מוקם מחדש וגודלו השתנה כדי שיתאים לפנים של המצלום.

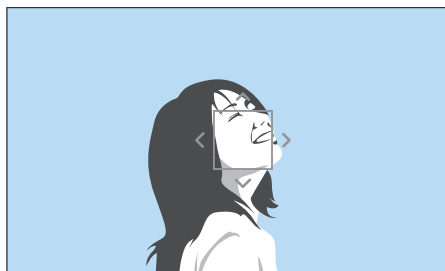

כדי לשנות את הגודל או להזיז את אזור המיקוד, במצב צילום, לחץ על [OK]. גע באזור כדי להתמקד בו, או לחץ על [AF/☺/☹/DISP] כדי להזיז את אזור המיקוד, בצע תנועת צביטה עם האצבעות או הרחק אותן זו מזו כדי לשנות את הגודל של אזור המיקוד.



הפונקציה אזור מיקוד אוטומטי משנה את המיקומים של אזור המיקוד.

בדרך כלל, מצלמות מתמקדות באובייקט הקרוב ביותר. עם זאת, כאשר יש אובייקטים רבים, יכול להיות שאובייקטים לא רצויים יהיו אלה שבמיקוד. כדי למנוע מיקוד על אובייקטים לא רצויים, שנה את אזור המיקוד כך שיתאים לאובייקטים הרצויים. ניתן לקבל תמונה ברורה וחדה יותר על-ידי בחירת אזור מיקוד מתאים.

במצב צילום, לחץ על [MENU] ← [📷] ← אזור מיקוד אוטומטי ← אפשרות מסוימת.

כדי להגדיר את אזור המיקוד האוטומטי,

האפשרויות הזמינות עשויות להשתנות בהתאם לתנאי הצילום.



מיקוד אוטומטי מרובה

המצלמה מראה מלבן ירוק במקומות שבהם המיקוד הוגדר כהלכה. התמונה מחולקת לשני אזורים או יותר, והמצלמה מוצאת נקודות מיקוד של כל אזור. מומלץ לתמונות נוף.

כאשר אתה לוחץ חצי לחיצה על [לחצן הצילום], המצלמה מציגה את אזורי המיקוד כפי שניתן לראות בתמונה למטה.

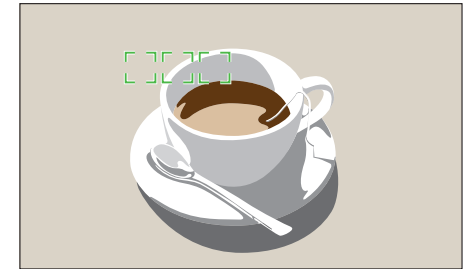

רגיל

המצלמה מעניקה עדיפות להתמקדות בפנים של אנשים. ניתן לזהות פנים של עד 10 אנשים. ההגדרה הזו מומלצת לצילום קבוצת אנשים.

כאשר אתה לוחץ חצי לחיצה על [לחצן הצילום], המצלמה מתמקדת בפנים כפי שניתן לראות בתמונה למטה. במקרים של צילום קבוצת אנשים, המצלמה מציגה את המיקוד על הפנים של האדם הקרוב ביותר בצבע לבן ואת הפנים של אנשים אחרים בצבע אפור.

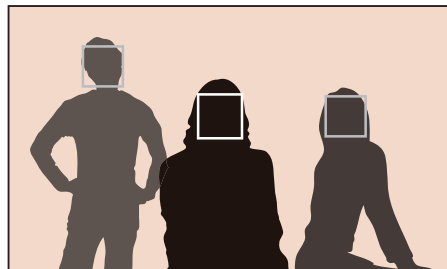

השתמש באפשרויות 'זיהוי פנים' כדי לצלם דיוקן עצמי או פנים מחייכות.

במצב צילום, לחץ על [MENU] ← ← גילוי פנים ← אפשרות מסוימת.

כדי להשתמש בפונקציית זיהוי הפנים,



- כאשר המצלמה מזהה פנים, היא עוקבת אחר הפנים שזוהו באופן אוטומטי.
- כאשר אתה משתמש באפשרות 'מיקוד אוטומטי עם זיהוי פנים', המצלמה מתמקדת באופן אוטומטי באזור עם המסגרת הלבנה.
- בהתאם לאפשרויות אשף התמונות, ייתכן שתכונת זיהוי הפנים לא תהיה יעילה.
- כאשר אתה מגדיר מיקוד ידני, ייתכן שזיהוי פנים לא יהיה זמין.
- זיהוי פנים עשוי שלא להיות יעיל כאשר:
 - הנושא המצולם רחוק מהמצלמה
 - בהיר מדי או חשוך מדי
 - המצולם אינו פונה למצלמה
 - המצולם מרכיב משקפי שמש או לובש מסכה
 - הבעת הפנים של המצולם משתנה באופן דרסטי
 - המצולם מואר מאחור או שתנאי התאורה אינם יציבים
- כאשר תגדיר את אפשרויות זיהוי הפנים, אזור המיקוד האוטומטי יוגדר באופן אוטומטי כמיקוד אוטומטי מרובה.
- בהתאם לאפשרויות זיהוי הפנים שבחרת, ייתכן שאפשרויות צילום מסוימות לא יהיו זמינות.

צילום חיוך

המצלמה משחררת באופן אוטומטי את לחצן הצילום כאשר פנים מחייכות מזוהות.

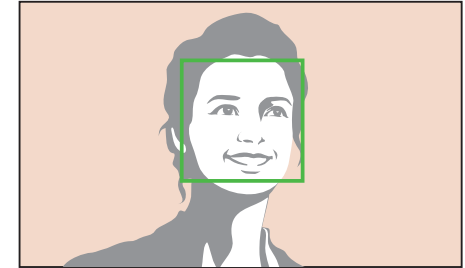

כאשר הנושא המצולם מחייך חיוך רחב, המצלמה יכולה לזהות את החיוך בקלות רבה יותר.



צילום קריצה

המצלמה משחררת באופן אוטומטי את לחצן הצילום 2 שניות אחרי שפנים קורצות מזוהות.

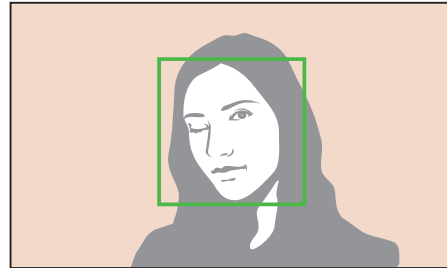

- קריצה ליותר מ-1 שניות לזיהוי טוב יותר.
- זיהוי קריצה עלול לקרוס כאשר:
 - המצלמה מתחת לגובה העיניים
 - האובייקט יופיע כהה עקב תאורת הרקע
 - האובייקט מרכיב משקפיים
 - הנושא המצולם רחוק מהמצלמה



מיקוד אוטומטי במגע

מיקוד אוטומטי עוקב

מיקוד אוטומטי עוקב מאפשר לך לעקוב אחר הנושא המצולם ולהתמקד בו באופן אוטומטי, גם כאשר הוא בתנועה או כשקומפוזיציית התמונה משתנה.

מסגרת לבנה: המצלמה עוקבת אחר המצולם.

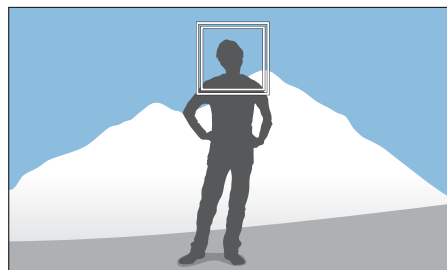

מסגרת ירוקה: המצולם במיקוד כאשר לוחצים חצי לחיצה על [לחצן הצילום].

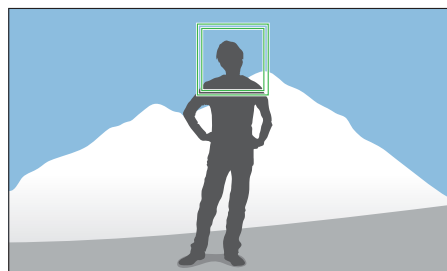

מסגרת אדומה: המצלמה לא הצליחה להתמקד.

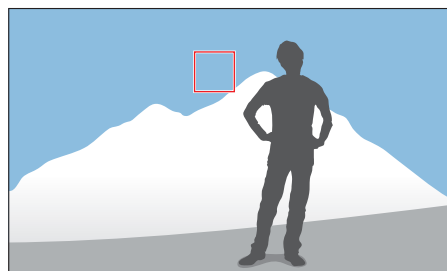

בחר או התמקד באזור שאתה נוגע בו במסך. בנוסף, התמקד בנושא וצלם תמונה על-ידי נגיעה במסך.

במצב צילום, לחץ על [MENU] ← ← מיקוד אוטומטי במגע
← אפשרות מסוימת.

כדי להגדיר מיקוד אוטומטי במגע,

- האפשרויות הזמינות עשויות להשתנות בהתאם לתנאי הצילום.
- תוכל גם לגעת ב- [] על המסך ולבחור אפשרות במצב צילום.



מיקוד אוטומטי במגע

מיקוד אוטומטי במגע מאפשר לך לבחור ולהתמקד באזור המיקוד שבו אתה נוגע במסך.

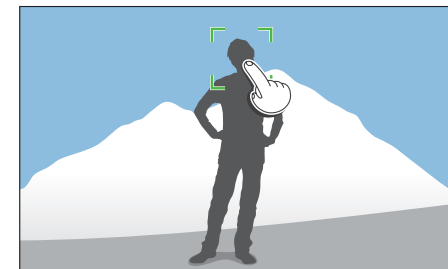

נקודת מיקוד אוטומטי

אזור המיקוד יתאים לאזור שבו אתה נוגע במסך והמיקוד לא יושג.

צילום במגע אחד

ניתן לצלם תמונה בנגיעת אצבע. נגיעה באובייקט על המסך תגרום למצלמה להתמקד בו אוטומטית ולצלם תמונה.

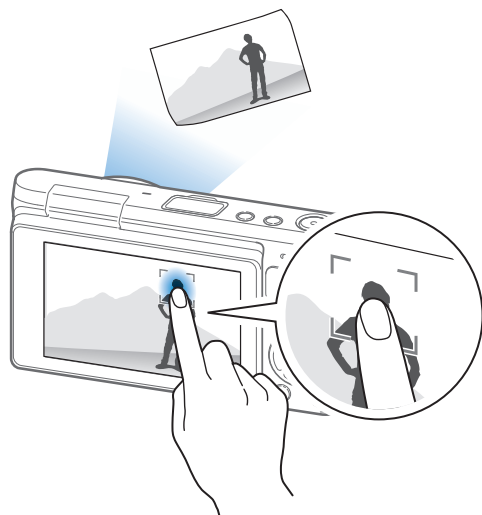

- אם לא תבחר אזור מיקוד, פונקציית המיקוד האוטומטי לא תפעל.
- מעקב אחר מצולם עלול להיכשל כאשר:
 - המצולם קטן מדי
 - המצולם נע בצורה חריגה
 - המצולם מואר מאחור או שאתה מצלם במקום חשוך
 - יש צבעים או דוגמאות זהים במצולם וברקע
 - המצולם כולל דוגמאות אופקיות, כגון תריסים
 - המצלמה רועדת יותר מדי
 - התמונות מצולמות ברצף
- אם המעקב נכשל, התכונה תתאפס.
- אם המצלמה לא מצליחה לעקוב אחר הנושא, שטח המוקד יתאפס.
- אם המצלמה לא מצליחה להתמקד, מסגרת המיקוד תשתנה לאדומה והמיקוד יתאפס.



סיוע מוקד מוגדל

* ברירת מחדל

אפשרות	תיאור
כבוי	אין להשתמש בפונקציית סיוע מוקד מוגדל. שטח המוקד מוגדל פי 5 בעת כוונן המיקוד.
הגדלה 5x*	
הגדלה 8x	

במצב מיקוד ידני, עליך ללחוץ על [AF/☺] כדי לבצע מיקוד ידני. בעת שימוש בפונקציה 'סיוע מוקד מוגדל', תוכל להשיג מיקוד ברור יותר מאחר שאזור המיקוד מוגדל. פונקציה זו זמינה רק עם עדשות שתומכות במיקוד ידני.

במצב צילום, לחץ על [MENU] ← [📷] ← סיוע מוקד מוגדל ←
אפשרות מסיימת.

כדי להגדיר סיוע
במיקוד ידני,

ייצוב תמונה אופטי (OIS)

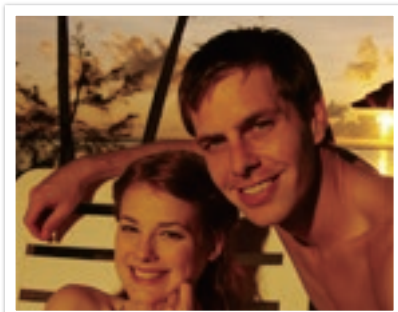

עם תיקון OIS

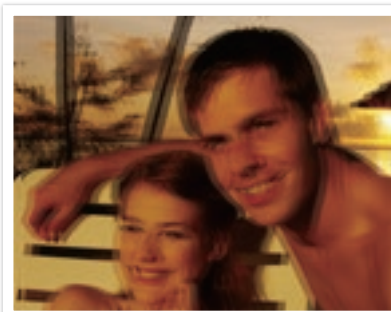

ללא תיקון OIS

השתמש בפונקציית ייצוב תמונה אופטי (OIS) למזעור הרעידות של המצלמה. ייתכן שהתכונה OIS לא תהיה זמינה בעדשות מסוימות.

רעידות מצלמה נוטות לקרות בעת צילום במקומות חשוכים או בצילום בתוך מבנים. במקרים אלה, המצלמה משתמשת במהירויות תריס איטיות יותר כדי להגדיל את כמות האור הנכנסת, והדבר עלול לגרום לטשטוש התמונה. ניתן למנוע מצב זה בעזרת הפונקציה OIS.

במצב צילום, לחץ על [MENU] ← [OIS (נגד-רעידות)] ← אפשרות מסוימת.

כדי להגדיר אפשרויות OIS,

* ברירת מחדל

סמל	תיאור
	מצב 1* : פונקציית OIS מיושמת רק כאשר אתה לוחץ לחיצה מלאה או חצי לחיצה על [לחצן הצילום].
	מצב 2 : פונקציית OIS מופעלת.
	כבוי : פונקציית OIS כבויה.



• OIS עשוי שלא לפעול כראוי כאשר:

- מזיזים את המצלמה על מנת לעקוב אחר מצולם הנמצא בתנועה
- ישנן רעידות רבות מדי של המצלמה
- מהירות התריס איטית (לדוגמה, בעת בחירה באפשרות **לילה** במצב חכם)
- הסוללה חלשה
- אתה מצלם תמונת תקריב
- אם אתה משתמש בפונקציית ה-OIS עם חצובה, התמונות עשויות להיטשטש כתוצאה מרעידת חיישן ה-OIS. בטל את הפעלת פונקציית ה-OIS בעת השימוש בחצובה.
- אם המצלמה מקבלת מכה או נופלת, התצוגה תהיה מטושטשת. במצב כזה, כבה את המצלמה, ולאחר מכן הפעל אותה מחדש.
- השתמש בפונקציית ה-OIS רק כשיש בכך צורך, משום שהיא צורכת יותר אנרגיית סוללה.
- ייתכן שאפשרות זו לא תהיה זמינה בעדשות מסוימות.

הנעה (שיטת צילום)

יחיד

צילום תמונה אחת בכל לחיצה על [לחצן הצילום]. מומלץ לתנאים כלליים.



באפשרותך לקבוע שיטת צילום, למשל רציף, התפרצות, קוצב זמן או פיצוי חשיפה.

בחר יחיד כדי לצלם תמונה אחת בכל פעם. בחר רציף רגיל או התפרצות כדי לצלם אובייקטים שנעים במהירות. בחר מבין פיצוי חשיפה, פיצוי חשיפה באיזון לבן, פיצוי חשיפה באשף התמונה או מסגרת עומק כדי לכוון את החשיפה, איזון הלבן או החלת האפקטים של אשף התמונות או כדי לצלם תמונות עם עומקי שדה שונים. ניתן גם לבחור קוצב זמן כדי לצלם תמונה אוטומטית אחרי פרק זמן שצוין.

במצב צילום, לחץ על [📷] ← אפשרות מסוימת.

כדי לשנות את שיטת הצילום,

- ניתן גם להגדיר אפשרות על-ידי לחיצה על [MENU] ← [📷] ← כונן ← שיטת צילום במצב צילום.
- האפשרויות הזמינות עשויות להשתנות בהתאם לתנאי הצילום.



רציף רגיל

צילום רציף של תמונות כל עוד אתה לוחץ על [לחצן הצילום]. ניתן לצלם עד 6 תמונות בשנייה.



מהירות צילום מרבית הנה 6 פריימים בשנייה. המהירות תואט לאחר כ-11 צילומי JPEG, 4 צילומי RAW. (עלול להשתנות בהתאם למפרט כרטיס הזיכרון.)

התפרצות

צלם בזו אחר זו עד 10 תמונות לשנייה (3 שניות), 15 תמונות לשנייה (2 שניות) או 30 תמונות לשנייה (1 שנייה) בעת לחיצה על [לחצן הצילום] פעם אחת. מומלץ לצילום התנועה המהירה של אובייקטים מהירים, כגון מכוניות מרוץ.

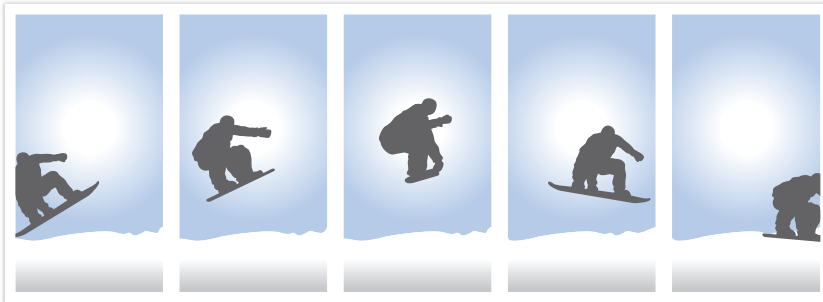

- כדי לקבוע את מספר התמונות, במצב צילום, לחץ על [DISP] ← התפרצות ולאחר מכן לחץ על [DISP].
- גודל הצילום נקבע כ-5M.
- יתכן שייקח זמן רב יותר לשמור תמונה.
- לא ניתן להשתמש במבזק עם אפשרות זו.
- על מהירות התריס להיות מהירה מ-1/30 שנייה.
- הנפח של תמונות שצולמו באפשרות זו עשוי לגדול מעט בעת השמירה.
- לא ניתן להגדיר רגישות ISO לערך גדול מ-ISO 3200.
- לא ניתן להשתמש באפשרות זו עם תבנית קובץ RAW, והיא לא זמינה כאשר איכות התמונה מוגדרת כ-RAW.



פיצוי חשיפה אוטומטי (פיצוי חשיפה)

כאשר אתה לוחץ על [לחצן הצילום], המצלמה מצלמת 3 תמונות רצופות: המקור, דרגה אחת כהה יותר ודרגה אחת בהירה יותר. השתמש בחצובה כדי למנוע תמונות מטושטשות בעת שהמצלמה מצלמת את שלוש התמונות האלה ברצף. ניתן לכוון את ההגדרות בתפריט **סט מסגרת**.



← סט מסגרת ← [MENU] ← כדי להגדיר את פרטי פיצוי החשיפה, לחץ על [MENU] ← סט מסגרת ← בחר אפשרות.



קוצב זמן

צלם תמונה אחרי פרק זמן מסוים. באפשרותך להגדיר את קוצב הזמן ל-2 עד 30 שניות.



- לחץ על [לחצן הצילום] כדי להפסיק את הצילום.
- כדי להגדיר את פרטי קוצב הזמן, במצב צילום, לחץ על [] ← קוצב זמן, ולאחר מכן לחץ על [DISP].



פיצוי חשיפה עם אשף תמונות (פיצוי חשיפה באשף התמונה)

כשאתה לוחץ על [לחצן הצילום], המצלמה מצלמת 3 תמונות רצופות, כל אחת בהגדרה אחרת של אשף התמונות. המצלמה מצלמת תמונה ומחילה את שלוש אפשרויות אשף התמונות שבחרת להפעיל על התמונה המצולמת. ניתן לבחור את שלוש ההגדרות השונות בתפריט **סט מסגרת**.



רטרו

רגיל

עזים

- כדי להגדיר את פרטי פיצוי החשיפה, לחץ על [MENU] ← ⌂ ← **סט מסגרת** ←
- בחר אפשרות.
- לא ניתן להשתמש באפשרות זו עם תבנית קובץ RAW, והיא לא זמינה כאשר איכות התמונה מוגדרת כ-RAW.



פיצוי חשיפה עם איזון ללבן (פיצוי חשיפה באיזון לבן)

כאשר אתה לוחץ על [לחצן הצילום], המצלמה מצלמת 3 תמונות רצופות: המקור ושתיים נוספות עם הגדרות שונות של איזון ללבן. התמונה המקורית מצולמת כאשר אתה לוחץ על [לחצן הצילום]. השתיים הנוספות מכוונות באופן אוטומטי בהתאם להגדרה שבחרת עבור איזון הלבן. ניתן לכוון את ההגדרות בתפריט **סט מסגרת**.



WB+2

מקור

WB-2

- כדי להגדיר את פרטי פיצוי החשיפה, לחץ על [MENU] ← ⌂ ← **סט מסגרת** ←
- בחר אפשרות.
- לא ניתן להשתמש באפשרות זו עם תבנית קובץ RAW, והיא לא זמינה כאשר איכות התמונה מוגדרת כ-RAW.



פיצוי חשיפה בעומק

בעת לחיצה על [לחצן הצילום], המצלמה מצלמת שלוש תמונות רצופות, שבכל אחת מהן עומק שדה שונה באמצעות שינוי מפתח הצמצם. השתמש בחצובה כדי למנוע תמונות מטושטשות בעת שהמצלמה מצלמת את שלוש התמונות האלה ברצף. ניתן לכוון את ההגדרות בתפריט **טו מסגרת**.

- כדי להגדיר את פרטי פיצוי החשיפה, לחץ על [MENU] ← ⌘ ← **טו מסגרת** ← בחר אפשרות.
- תכונה זו זמינה רק במצבים תכנית או עדיפות צמצם.
- אם מפתח הצמצם מכוון לערך המקסימלי או המינימלי, יצולמו שתי תמונות עם ערך הצמצם המינימלי או המקסימלי.



סמל	תיאור
	<p>מסך שני: המבזק מופעל רגע לפני סגירת התריס. המצלמה מצלמת תמונה ברורה של האובייקט בשלב מאוחר של רצף תנועה.</p>

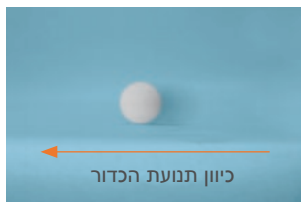

<ul style="list-style-type: none"> • האפשרויות הזמינות עשויות להשתנות בהתאם לתנאי הצילום. • בין שתי הבזקות של המבזק ישנו מרווח זמן מסוים. אין לזוז לפני הפעלת המבזק השני. • אם תבחר באפשרות כבוי, המבזק לא יופעל גם אם מחובר מבזק חיצוני. • עבור עדשות מסוימות, העדשה עשויה לחסום את האור של המבזק הפנימי. במצב כזה, השתמש במבזק חיצוני אופציונלי. • אם תחבר עדשה שונה מזו שסופקה, באמצעות טבעת חיבור העדשה, לא יופעלו מבזקים. 	
--	--

יש להשתמש אך ורק במבזקים שאושרו על-ידי Samsung. שימוש במבזקים חיצוניים שאינם תואמים עלול להזיק למצלמה.	
--	--

כדי לצלם תמונה מציאותית של אובייקט, כמות האור צריכה להיות קבועה. כאשר מקור האור משתנה, ניתן להשתמש במבזק ולספק כמות אור קבועה. בחר את ההגדרות המתאימות בהתאם למקור האור ולנושא המצולם.

<p>במצב צילום, לחץ על [MENU] ← ← מבזק ← אפשרות מסוימת.</p>	<p>כדי להגדיר אפשרויות מבזק,</p>
---	---

סמל	תיאור
	כבוי: ללא שימוש במבזק.
	מבזק חכם: המצלמה מכווננת באופן אוטומטי את בהירות המבזק בהתאם לכמות האור בסביבה.
	אוטומטי: המבזק מופעל באופן אוטומטי באזורים חשוכים.
	הפחתת עיניים אדומות אוטומטית: המבזק מופעל באופן אוטומטי ומפחית עיניים אדומות.
	תאורת מילוי: המבזק מופעל בכל צילום של תמונה. (הבהירות מותאמת באופן אוטומטי.)
	תאורת מילוי אדום: המבזק מופעל בכל צילום של תמונה ומפחית עיניים אדומות.
	<p>מסך ראשון: המבזק מופעל מיד לאחר פתיחת התריס. המצלמה מצלמת תמונה ברורה של האובייקט בשלב מוקדם של רצף תנועה.</p>

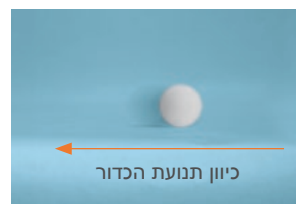

הפחתת אפקט עיניים אדומות

אם המבזק מופעל כאשר אתה מצלם אדם בחושך, בעיניו של אותו אדם עשויה להופיע אדמומיות. כדי להפחית תופעת עיניים אדומות, בחר **הפחתת עיניים אדומות אוטומטית** או **תאורת מילוי אדום**.



עם הפחתת עיניים אדומות



ללא הפחתת עיניים אדומות

כוונון עצמת המבזק

כאשר המבזק פועל, כוון את עוצמת המבזק ± 2 רמות.

במצב צילום, גע ב-Fn ← מבזק ← עבור אל אפשרות רצויה ←
לחץ על [DISP] ← [AF/].

להגדרת עוצמת
המבזק,

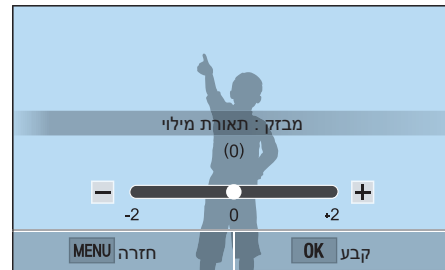

- ניתן גם לגרור את המחוון או לגעת בסימנים +/- כדי לכוון את האפשרות.
- ייתכן שכוונון עוצמת המבזק לא יהיה יעיל כאשר:
 - המצולם קרוב מדי למצלמה
 - הגדרת רגישות ISO גבוהה
 - ערך החשיפה גבוה מדי או נמוך מדי
- בחלק ממצבי הצילום לא ניתן להשתמש בפונקציה זו.
- אם המצולם נמצא קרוב מדי בעת השימוש במבזק, חלק מהאור עלול להיחסם ותתקבל תמונה חשוכה. ודא שהמצולם נמצא בטווח המומלץ, אשר משתנה בהתאם לעדשה.



אם המצולם רחוק מדי מהמצלמה או נע בעת הפעלת המבזק בפעם הראשונה, ייתכן שאפקט העיניים האדומות לא יופחת.



מרובה

מצב מרובה מחשב את כמות האור במספר אזורים. כאשר האור מספיק או שאינו מספיק, המצלמה מכווננת את החשיפה בעזרת ממוצע הבהירות הכוללת של הסצנה. המצב הזה מתאים לתמונות כלליות.



מצב המדידה מתייחס לאופן שבו מצלמה מודדת את כמות האור.

המצלמה מודדת את כמות האור בסצנה, ובמצבים רבים משתמשת במדידה זו לכוונון ערכים שונים. לדוגמה, אם אובייקט נראה כהה יותר מצבעו האמיתי, המצלמה תצלם תמונה שלו עם חשיפת יתר. אם אובייקט נראה בהיר יותר מצבעו האמיתי, המצלמה תצלם תמונה שלו עם תת-חשיפה.

הבהירות והאווירה הכללית של התמונה עשויות אף הן להיות מושפעות מהאופן שבו המצלמה מודדת את כמות האור. בחר הגדרה מתאימה לתנאי הצילום.

במצב צילום, לחץ על [MENU] ← [📷] ← מדידה ← אפשרות מסוימת.

כדי להגדיר אפשרות מדידה,

משוקללת למרכז

מצב משוקללת למרכז מחשב אזור נרחב יותר מאשר מצב נקודתית. הוא מסכם את כמות האור בחלק המרכזי של התמונה (60–80%) ובשאר חלקי התמונה (20–40%). מצב זה מומלץ כאשר יש הבדלים קלים בבהירות בין הנושא המצולם לבין הרקע, או כשאזור הנושא המצולם גדול בהשוואה לקומפוזיציה הכוללת של התמונה.



נקודתית

מצב נקודתי מחשב את כמות האור במרכז. כאשר אתה מצלם תמונה בתנאים שבהם יש תאורה אחורית חזקה מאחורי הנושא המצולם, המצלמה מכווננת את החשיפה כך שהנושא יצולם נכון. לדוגמה, אם תבחר במצב ריבוי בתאורה אחורית חזקה, המצלמה תחשב את כמות האור הכללית כתאורה שופעת, והתוצאה תהיה תמונה כהה יותר. מצב 'נקודתי' יכול למנוע זאת כי חישוב כמות האור מתבצע באזור מסוים.

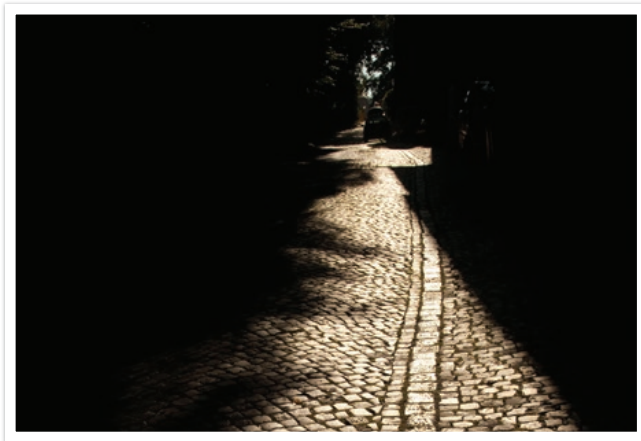

הנושא המצולם יהיה בהיר כאשר הרקע כהה. מצב נקודתי מומלץ למקרים כגון זה כאשר יש הבדל גדול בחשיפה בין הנושא המצולם לבין הרקע.

מדידת ערך החשיפה של שטח המוקד

כאשר פונקציה זו מופעלת, המצלמה מגדירה באופן אוטומטי חשיפה מיטבית על-ידי חישוב הבהירות של אזור המיקוד. פונקציה זו זמינה רק כאשר אתה בוחר במדידה נקודתית או מדידת מרובה, וכן בורר מיקוד אוטומטי.

במצב צילום, לחץ על [MENU] ← 📷 ← קשר בין חשיפה
אוטומטית לנקודת מיקוד אוטומטית ← אפשרות מסוימת.

כדי להגדיר את
הפונקציה הזו,



טווח דינמי

* ברירת מחדל

סמל	תיאור
	כבוי*: ללא שימוש בטווח דינמי.
	טווח חכם+: תיקון אובדן פרטים בהירים.
	<p>HDR: צילום 3 תמונות בחשיפות שונות ולאחר מכן שילוב התמונות ליצירת תמונה אחת באופן אוטומטי.</p> <ul style="list-style-type: none"> • לא ניתן להגדיר רגישות ISO לערך גדול מ-ISO 3200. • לא ניתן להגדיר אפשרויות טווח דינמי עם אפשרויות הנעה שונות מ'יחיד' או 'קוצב זמן'. • לא ניתן להגדיר את אפשרויות הטווח הדינמי עם האפשרויות של 'מסנן חכם' או 'אשף תמונה' בו-זמנית. • לא ניתן להגדיר את אפשרויות הטווח הדינמי עם הפונקציה Bulb.

פונקציה זו מתקנת באופן אוטומטי את אובדן הפרטים הבהירים שעשוי להתרחש עקב ניגודיות גבוהה בתנאי התאורה בתמונה.

במצב צילום, לחץ על [MENU] ←  ← טווח דינמי ←

כדי להגדיר אפשרויות טווח דינמי,



עם אפקט טווח דינמי



ללא אפקט טווח דינמי

מסנן חכם

מסנן חכם מאפשר לך להחיל אפקטים מיוחדים על התמונות או הסרטונים. ניתן לבחור אפשרויות מסנן שונות ליצירת אפקטים מיוחדים שקשה להשיג אותם עם עדשות רגילות.

במצב צילום, לחץ על [MENU] ← [📷] ← מסנן חכם ←
אפשרות מסוימת.

כדי להגדיר
אפשרויות מסנן
חכם,

* ברירת מחדל

אפשרות	תיאור
כבוי*	ללא אפקט
גבול דקורטיבי	החלת צבעי רטרו, ניגודיות גבוהה ואפקט גבול דקורטיבי חזק של מצלמות לומוגרפיות.
ממוזער	החלת אפקט tilt-shift כדי לגרום לאובייקט להראות כמיניאטורה.
רישום	החלת אפקט של ציור בעט.
עין דג	עיוות חפצים קרובים כדי לדמות אפקט חזותי של עדשת עין הדג.

לא ניתן להגדיר את אפשרויות מסנן חכם ואפשרויות אשף תמונה בו-זמנית.



פיצוי חשיפה



+2

מקור

-2

המצלמה קובעת באופן אוטומטי את החשיפה על-ידי מדידת רמות האור בקומפוזיציה של התמונה והמיקום של המצולם. אם החשיפה שנקבעה על-ידי המצלמה גבוהה או נמוכה יותר מהצפוי, תוכל לכוון את החשיפה ידנית. ערך החשיפה ניתן לכוון בצעדים של ± 3 . המצלמה מציגה אזהרת חשיפה באדום עבור כל צעד מעבר לטווח של ± 3 .

כדי לכוון את ערך החשיפה, גע באינדיקטור רמת החשיפה על המסך, או גע ב- **Fn** ← **ערך חשיפה** וכוון את ערך החשיפה. באפשרותך גם ללחוץ על [] כדי לבחור את ערך החשיפה וללחוץ על [AF/] כדי לכוון אותו.

ניתן לבדוק את ערך החשיפה לפי מיקום מחוון רמת החשיפה.

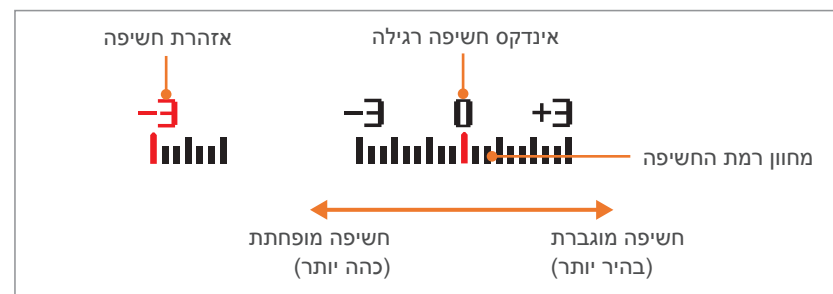

נעילת חשיפה

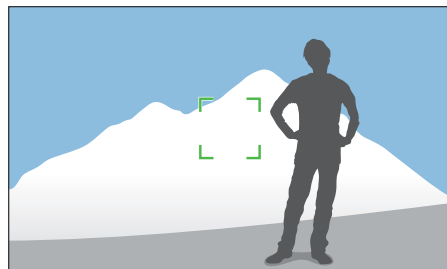

לאחר נעילת החשיפה, כוונן את העדשה למקום הרצוי, ולחץ על [לחצן הצילום].

כאשר לא ניתן להגיע לחשיפה מתאימה בגלל ניגודיות גבוהה של בהירות, נעל את החשיפה ולאחר מכן צלם תמונה.

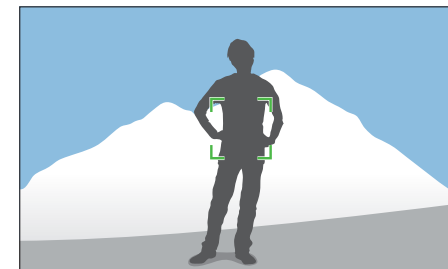

כדי לנעול את החשיפה, כוונן את קומפוזיציית התמונה שאתה מעוניין לכוון לפיה את החשיפה, ולאחר מכן לחץ על לחצן ההתאמה האישית. (כאשר הפונקציה של לחצן ההתאמה האישית מוגדרת כ-AEL) (עמ'151)

פונקציות וידאו

הפונקציות הזמינות עבור וידאו מתוארות להלן.

גודל סרטון

הגדר את גודל הסרט.

כדי להגדיר
אפשרויות גודל
סרט,

במצב צילום, לחץ על [MENU] ←  ← גודל סרטון ← אפשרות מסוימת.

כאשר פלט וידאו מוגדר כ-PAL

* ברירת מחדל

מומלץ עבור	גודל	סמל
צפייה בטלוויזיית HD מלא.	(16:9) (25 fps) 1920X1080	
צפייה בטלוויזיית HD.	(16:9) (25 fps) 1280X720	
צפייה בטלוויזיה.	(4:3) (25 fps) 640X480	
פרסום באתר אינטרנט באמצעות הרשת האלחוטית (30 שניות לכל היותר).	(4:3) (25 fps) 320X240	

כאשר פלט וידאו מוגדר כ-NTSC

* ברירת מחדל

מומלץ עבור	גודל	סמל
צפייה בטלוויזיית HD מלא.	(16:9) (30 fps) 1920X1080	
צפייה בטלוויזיית HD.	(16:9) (30 fps) 1280X720	
צפייה בטלוויזיה.	(4:3) (30 fps) 640X480	
פרסום באתר אינטרנט באמצעות הרשת האלחוטית (30 שניות לכל היותר).	(4:3) (30 fps) 320X240	

איכות סרט

הגדר את איכות הסרט.

כדי להגדיר
אפשרויות איכות
סרט,

במצב צילום, לחץ על [MENU] ← □ ← איכות סרט ← אפשרות
מסוימת.

* ברירת מחדל

סמל	סיומת	תיאור
	MP4 (H.264)	רגיל: צילום וידאו באיכות רגילה.
	MP4 (H.264)	איכות גבוהה*: צילום וידאו באיכות גבוהה.





מולטי תזוזה

קבע את מהירות ההצגה של וידאו.

כדי להגדיר
אפשרויות מהירות
הצגה,

במצב צילום, לחץ על [MENU] ← □ ← מולטי תזוזה ←
אפשרות מסוימת.

* ברירת מחדל

סמל	תיאור
	x0.25 : הקלט וידאו כדי לצפות בו ברבע מהמהירות הרגילה במהלך ההפעלה. (זמין רק עם 640x480 או 320x240)
	x1 : הקלט וידאו כדי לצפות בו במהירות הרגילה במהלך ההפעלה.
	x5 : הקלט וידאו כדי לצפות בו במהירות גבוהה פי חמישה מהרגיל במהלך ההפעלה.
	x10 : הקלט וידאו כדי לצפות בו במהירות גבוהה פי עשרה מהרגיל במהלך ההפעלה.
	x20 : הקלט וידאו כדי לצפות בו במהירות גבוהה פי 20 מהרגיל במהלך ההפעלה.

- אם תבחר אפשרות שאינה x1, לא תהיה תמיכה בפונקציית הקלטת הקול ופונקציית תיקון העיוותים.
- האפשרויות הזמינות עשויות להשתנות בהתאם לתנאי הצילום.







עמעם

ניתן לעבור בעמעום בין סצנות בעזרת המצלמה בלי צורך בעריכה במחשב. הגדר אפשרות כניסה בעמעום למעבר מדורג לתחילת סצנה. הגדר אפשרות יציאה בעמעום ליציאה מדורגת מסצנה. השתמש בפונקציה במקומות המתאימים והוסף אפקטים דרמטיים לקטעי הווידיאו שלך.

במצב צילום, לחץ על [MENU] ← ☒ ← עמעם ← אפשרות מסוימת.

כדי להגדיר אפשרויות עמעום,

* ברירת מחדל

סמל	תיאור
	כבוי*: ללא שימוש בעמעום.
	בכניסה: סצנה מתחילה בהדרגה.
	ביציאה: סצנה מסתיימת בהדרגה.
	כניסה/יציאה: העמעום מופעל בהתחלה ובסוף של הסצנה.

בעת שימוש בעמעום, שמירת הקובץ עשויה להימשך זמן רב יותר.



קול

לעתים וידיאו ללא קול הוא מתאים יותר מווידיאו עם קול. כבה את הקול כדי להקליט וידיאו מושתק.

במצב צילום, לחץ על [MENU] ← ☒ ← קול ← אפשרות מסוימת.

כדי להגדיר אפשרויות קול,

פרק 3

הצגה/עריכה

למד כיצד להציג ולערוך תמונות ווידאו.
עיון בפרק 6 לקבלת מידע על עריכת קבצים במחשב אישי.

חיפוש וניהול קבצים

הצגה בתמונות ממוזערות

כדי לחפש את התמונות והסרטונים הרצויים לך, עבור לתצוגת תמונות ממוזערות על-ידי לחיצה על [📁] או נגיעה ב- [📁] במצב הצגה. תצוגת תמונות ממוזערות מציגה מספר תמונות בו-זמנית כדי שתוכל לחפש בקלות את התמונות הרצויות. ניתן גם לסווג קבצים ולהציג אותם לפי קטגוריות, כגון תאריך או סוג קובץ.

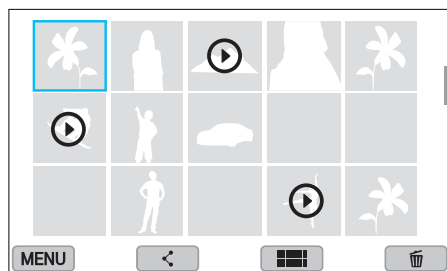

בתצוגת תמונות ממוזערות, לחץ על [MENU] ← תצוגה ← פריט, כדי לבחור את מצב תצוגת התמונות הממוזערות.



למד כיצד להציג תמונות ממוזערות של תמונות ווידאו וכיצד להגן על קבצים או למחוק אותם.

אם לא תבצע פעולות כלשהן בפרק זמן מסוים, המידע והסמלים על המסך ייעלמו. כאשר תפעיל שוב את המצלמה, הם יופיעו שוב.



הצגת תמונות

1 לחץ על [📁].

• יוצג הקובץ האחרון שצילמת.

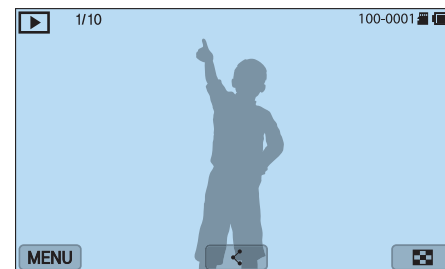

2 לחץ על [AF/📷] לגלילה בין הקבצים.

• ניתן גם לגרור את התמונה שמאלה או ימינה כדי לעבור לקובץ אחר.

ייתכן שלא תוכל לערוך או להציג קבצים שצולמו במצלמות אחרות, עקב גדלים או מקודדים שהמצלמה לא תומכת בהם. השתמש במחשב או במכשיר אחר כדי לערוך או להציג את הקבצים הללו.



הצגת קבצים לפי קטגוריה

1 בתצוגת התמונות הממוזערות, לחץ על [MENU] ← [▶] ← מסנן ← קטגוריה מסוימת.

* ברירת מחדל

אפשרות	תיאור
הכל*	הצגת קבצים במצב רגיל.
תאריך	הצגת קבצים לפי תאריך השמירה שלהם.
סוג קובץ	הצגת קבצים לפי סוג הקובץ.

2 בחר רשימה כדי לפתוח אותה.

3 בחר קובץ כדי להציגו.

הצגת קבצים כתיקייה

צילומים ברצף או בהתפרצות (רצף מהיר) מופיעים כתיקייה. בחירה בתיקייה תגרום להצגת כל התמונות שבה באופן אוטומטי. מחיקת תיקייה תמחק את כל התמונות שבתיקייה.

1 במצב הצגה, לחץ על [AF/☺] כדי לעבור אל תיקייה רצויה.

- באפשרותך גם לגרור את התמונה שמאלה או ימינה כדי לעבור לתיקייה רצויה.
- המצלמה תציג באופן אוטומטי את התמונות בתיקייה.

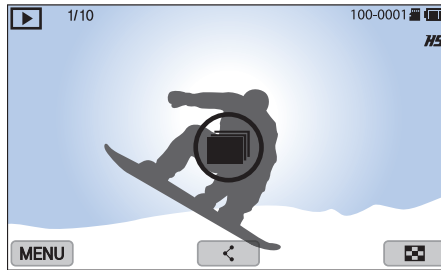

2 לחץ על [OK] כדי לפתוח את התיקייה.

- ניתן גם לגעת בתיקייה על המסך כדי לפתוח אותה.

הגנה על קבצים

הגן על הקבצים מפני מחיקה בשוגג.

1 במצב הצגה, גלול לקובץ.

2 לחץ על [MENU] ← [▶] ← הגנה ← פעיל.

לא ניתן למחוק או לסובב קובץ מוגן.



3 לחץ על [AF/🔒] כדי לעבור לקובץ אחר.

• ניתן גם לגרור את התמונה שמאלה או ימינה כדי לעבור לקובץ אחר.

4 לחץ על [OK] כדי לחזור למצב הצגה.

• תוכל גם לגעת ב- כדי לחזור למצב הצגה.

מחיקת קבצים

מחק קבצים במצב הצגה ופנה מקום אחסון בכרטיס הזיכרון שלך. קבצים מוגנים אינם נמחקים.

מחיקת קובץ בודד

ניתן לבחור קובץ אחד ולמחוק אותו.

1 במצב הצגה, בחר קובץ ולחץ על [ש].

2 כשההודעה המוקפצת מופיעה, בחר כן.

מחיקת מספר קבצים

ניתן לבחור מספר קבצים ולמחוק אותם.

1 במצב הצגה, לחץ על [MENU] ← [▶] ← מחק ← מחיקה מרובה.

• לחלופין, בתצוגת תמונות ממוזערות, לחץ על [ש] ובחר תמונות למחיקה.

2 בחר קבצים שאתה רוצה למחוק על-ידי לחיצה על [AF/ש], ואז לחץ על [OK].

• לחץ שוב על [OK] כדי לבטל את הבחירה.

3 לחץ על [ש].

4 כשההודעה המוקפצת מופיעה, בחר כן.

מחיקת כל הקבצים

ניתן למחוק את כל הקבצים מכרטיס הזיכרון בבת אחת.

1 במצב הצגה, לחץ על [MENU].

2 בחר באפשרות [▶] ← מחק ← מחיקת הכל.

3 כשההודעה המוקפצת מופיעה, בחר כן.

הגדלת תמונה

ניתן להגדיל תמונות בעת צפייה בהן במצב הצגה. בצע תנועת צביטה עם האצבעות או הרחק אותן זו מזו על המסך כדי להקטין או להגדיל תמונה. גרור את התמונה כדי להזיז את האזור המוגדל. ניתן גם להשתמש בפונקציה 'חתוך' כדי לחתוך את חלק התמונה המוצג על המסך ולשמור אותו כקובץ חדש.

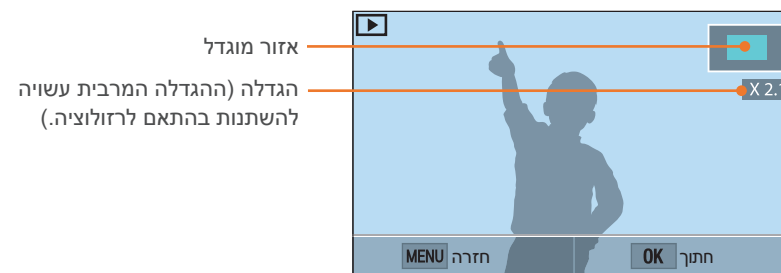

לשם	בצע את הפעולות הבאות
הזזת אזור מוגדל	לחץ על [AF/☺/☹/DISP].
חיתוך התמונה המוגדלת	לחץ על [OK]. (נשמר כקובץ חדש)
חזרה לתמונה המקורית	לחץ על [MENU].

לחץ פעמיים על אזור כדי להגדיל אותו במהירות.



הצגת מצגת שקופיות

ניתן להציג תמונות במצגת שקופיות ולהחיל אפקטים שונים על מצגת השקופיות.

1 במצב הצגה, לחץ על [MENU].

2 בחר [▶] ← אפשרויות מצגת שקופיות.

3 בחר אפשרות של אפקט מצגת שקופיות.

• דלג לשלב 4 כדי להתחיל במצגת שקופיות ללא אפקטים.

* ברירת מחדל

אפשרות	תיאור
אופן הצגה	קבע אם לחזור על מצגת השקופיות או לא. (הקרנה אחת*, חזור שנית)
מרווח	• קבע את מרווח הזמן בין התמונות. (1 שנייה*, 3 שנייה, 5 שנייה, 10 שנייה) • ניתן להגדיר מרווחים כאשר אפקט שינוי סצנה כבוי.
אפקט	• הגדר אפקט שינוי סצנה בין התמונות. • בחר כבוי לביטול האפקטים.

סיבוב אוטומטי

כאשר מופעל סיבוב אוטומטי, המצלמה מסובבת באופן אוטומטי תמונות שצילמת במצב מאונך כך שיתאימו להצגה במסך אופקי.

במצב הצגה, לחץ על [MENU] ← [▶] ← סיבוב אוטומטי ←

כדי להגדיר
אפשרויות סיבוב
אוטומטי,

4 לחץ על [MENU].

5 בחר התחל תצוגת שקפים.

6 צפה במצגת השקופיות.

• לחץ על [OK] להשהיה.

• לחץ שוב על [OK] להמשך.

• לחץ על [MENU] כדי להפסיק את מצגת השקופיות ולחזור למצב הצגה.

סריקה לפנים/לאחור

במצב הצגה ניתן להציג סרטון וידיאו, לצלם תמונה מסרטון וידיאו או לחתוך סרטון כדי לשמור אותו כקובץ אחר.

- כדי לבצע סריקה לאחור או לפנים בקובץ וידיאו תוך כדי הצגתו, השתמש באחת מהשיטות הבאות.
- גע באפשרות **⏮** בכל פעם שאתה נוגע בסמל, מהירות הסריקה משתנה לפי הסדר הבא: 2X, 4X, 8X.
- לחץ על **[AF/📷]**. בכל פעם שאתה לוחץ על הלחצן, מהירות הסריקה משתנה לפי הסדר הבא: 2X, 4X, 8X.
- גרור את נקודות הגרירה שמופיעות על סרגל ההתקדמות שמאלה או ימינה. באפשרותך לשנות את מצב ההצגה בווידיאו.
- גרור אזור מסוים במסך שמאלה או ימינה. באפשרותך לשנות את מצב ההצגה בווידיאו.



סמל	תיאור
⏮	הצגת קובץ קודם/סריקה לאחור. (בכל פעם שאתה נוגע בסמל בעת הצגת הווידיאו, מהירות הסריקה משתנה לפי הסדר: 2X, 4X, 8X).
⏸	השהייה או המשך הצגה.
⏭	הצגת הקובץ הקודם/סריקה לפנים. (בכל פעם שאתה נוגע בסמל בעת הצגת הווידיאו, מהירות הסריקה משתנה לפי הסדר: 2X, 4X, 8X).
🔊	כוונן עוצמת השמע או השתקה.

כוונן עוצמת השמע של סרטון וידאו

כוונן את עוצמת השמע של סרטון וידאו תוך כדי הצגתו.

לחץ על החצי הימני של התצוגה ← כדי לגרור אותה כלפי מעלה או מטה.

כדי לכוונן את עוצמת השמע של סרטון וידאו,

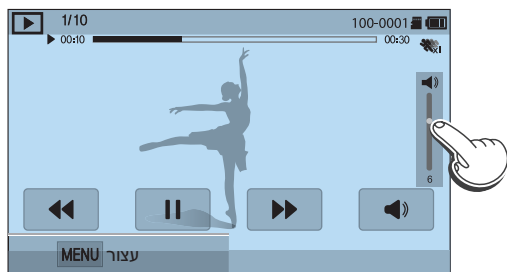

באפשרותך גם ללחוץ על [DISP/] כדי לכוונן את עוצמת הקול של סרטון.



כוונן הבהירות של סרטון וידאו

כוונן את הבהירות של סרטון וידאו תוך כדי הצגתו.

לחץ על חציה השמאלי של התצוגה ← גרור אותה כלפי מעלה או מטה.

כדי לכוונן את הבהירות של סרטון וידאו,

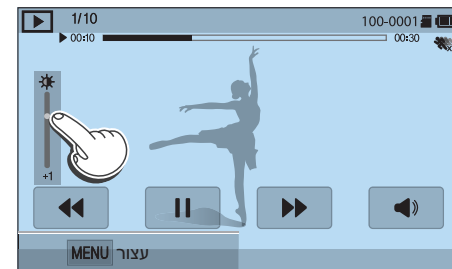

חיתוך וידאו במהלך הצגה

1 במצב הצגה, גלול אל סרטון וידאו מסוים ולאחר מכן לחץ על [MENU].

2 בחר באפשרות חיתוך וידאו.

3 לחץ על [OK] או גע ב-▶ כדי להפעיל את הווידאו.

4 לחץ על [OK] או גע ב-|| בנקודה שבה אתה רוצה להתחיל לחתוך.

5 גע בנקודת התחלה.

6 לחץ על [OK] או גע ב-▶ כדי להמשיך להפעיל את הווידאו.

7 לחץ על [OK] או גע ב-|| בנקודה שבה אתה רוצה להפסיק את החיתוך.

8 גע בנקודת סיום.

9 גע באפשרות חיתוך כדי לחתוך וידאו.

- ניתן לכוונן את הסצנה לחיתוך על-ידי גרירת נקודות הגרירה שמופיעות על סרגל ההתקדמות.

10 כשהודעה המוקפצת מופיעה, בחר כן.



- הווידאו המקורי צריך להיות באורך של 10 שניות לפחות.
- המצלמה תשמור את הווידאו הערוך כקובץ חדש ותשאיר את הווידאו המקורי ללא שינוי.
- ניתן לבחור את הנקודה שבה יתחיל החיתוך 2 שניות לאחר תחילת ההשמעה.

לכידת תמונה תוך כדי הצגה

1 במהלך הצגת וידאו, לחץ על [OK] או גע ב-|| בנקודה שבה אתה רוצה ללכוד תמונה.





2 גע באפשרות לכוד.



- הרזולוציה של התמונה שנלכדה תהיה זהה לרזולוציה של הווידאו המקורי.
- התמונה שנלכדה תישמר כקובץ חדש.

עריכת תמונות

חיתוך תמונה

- 1 גע ב-  ← .
- 2 גרור את פינת התיבה כדי לשנות את גודל האזור.
- 3 גרור את התיבה כדי לשנות את המיקום של האזור.
- 4 לחץ על  או גע ב-  כדי לשמור.

קבצים ערוכים נשמרים כקבצים חדשים בשמות שונים. תמונות שצולמו במצבים מסוימים לא ניתן לערוך בעזרת פונקציית עריכת התמונה.

במצב הצגה, גלול אל תמונה ולאחר מכן לחץ על [MENU] ← .
← ערוך תמונה ← אפשרות.

כדי לערוך תמונות,



- חלק מהתמונות אינן ניתנות לעריכה בעזרת הפונקציה 'עריכת תמונה'. במקרים אלה, השתמש בתוכנת עריכת התמונות המצורפת.
- לא ניתן לערוך קובצי RAW עם הפונקציה עריכת תמונה. במקרים אלה, השתמש בתוכנת עריכת התמונות המצורפת.
- המצלמה תשמור את התמונות הערוכות כקבצים חדשים.
- כאשר עורכים תמונות, המצלמה תמיר את התמונות הערוכות לרזולוציה נמוכה יותר באופן אוטומטי. תמונות שתסובב או שתשנה את גודלן בצורה ידנית לא יומרו אוטומטית בתמונות ברזולוציה נמוכה יותר.
- לא ניתן לערוך תמונות במהלך הצגת קבצים כתיקיה. פתח את התיקיה ובחר תמונה כדי לערוך כל אחת מהתמונות.

שינוי גודל של תמונות

שנה את הגודל של תמונה ושמור אותה כקובץ חדש.

1 גע ב- ← .

2 גע באפשרות.

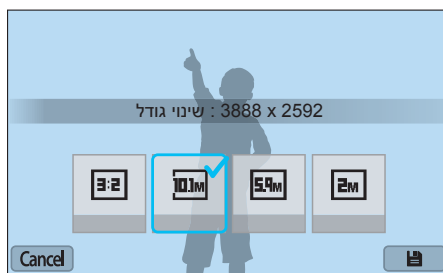

3 לחץ על [OK] או גע ב- כדי לשמור.

אפשרויות שינוי גודל משתנות בהתאם לגודל התמונה המקורי.



סיבוב תמונה

1 גע ב- ← .

2 גע באפשרות.



3 לחץ על [OK] או גע ב- כדי לשמור.

- ניתן לסובב תמונה גם במצב הצגה, על-ידי לחיצה על [MENU] ולאחר מכן בחירה ב- ← סובב ← אפשרות רצויה.
- המצלמה תדרוס את הקובץ המקורי.



כוונון תמונות

ניתן לתקן תמונות שצולמו על-ידי כונון הבהירות, הניגודיות והצבע.

1 גע ב- 

2 גע באפשרות כונון.

• אם בחרת באפשרות  (כוונון אוטומטי), דלג לשלב 6.

סמל	תיאור
	מקור (חזרה לתמונה המקורית)
	כוונון אוטומטי
	בהירות
	ניגודיות
	רוייה
	כוונון RGB
	טמפרטורת צבעים
	חשיפה

3 לחץ על  [AF/AF-L] כדי לכוון את האפשרות.

• ניתן גם לגרור את המחוון או לגעת בסימנים +/- כדי לכוון את האפשרות.

4 לחץ על  [OK] או גע באפשרות **Done**.

5 גע ב- **Done**.

6 לחץ על  [OK] או גע ב-  כדי לשמור.

ריטוש פנים

1 גע ב- ←

2 לחץ על [AF/☺] כדי לכוון את האפשרות.

- ניתן גם לגרור את המחווה או לגעת בסימנים +/- כדי לכוון את האפשרות.
- ככל שהמספר עולה, גוון העור הופך לבהיר יותר וחלק יותר.

3 לחץ על [OK] או גע ב-☺ כדי לשמור.



החלת אפקטים של מסנן חכם

החל אפקטים מיוחדים על התמונות שלך.

1 גע ב-  ואז גע באפשרות.

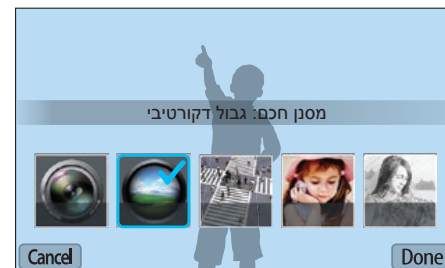

אפשרות	תיאור
עין דג	עיוות הפצים קרובים כדי לדמות אפקט חזותי של עדשת עין הדג.
קלאסי	החלת אפקט שחור-לבן.
רטרו	החלת אפקט של גוון חום עתיק.
ציור שמן	החלת אפקט של ציור בצבעי שמן.
קריקטורה	החלת אפקט של קריקטורה.
רישום בדיו	החל אפקט של ציור בדיו.
מסנן צולב	הוספת שורות שמקרינות כלפי חוץ מאובייקטים בוהקים כדי לדמות אפקט חזותי של מסנן צלב.
זום של הצילום	טשטוש הקצוות של תמונה כדי להדגיש את המצולמים במרכזה.

2 לחץ על  או גע באפשרות .

3 גע ב-  כדי לשמור.



אפשרות	תיאור
כבוי	ללא אפקט
גבול דקורטיבי	החלת צבעי רטרו, ניגודיות גבוהה ואפקט גבול דקורטיבי חזק של מצלמות לומוגרפיות.
ממוזער	החלת אפקט tilt-shift כדי לגרום לאובייקט להראות כמיניאטורה.
מיקוד רך	הסתרת פגמים בפנים או החל אפקטים חלומיים.
רישום	החלת אפקט של ציור בעט.



פרק 4

רשת אלחוטית

למד כיצד להתחבר לרשתות אלחוטיות מקומיות (רשתות WLAN) ולהשתמש בתכונותיהן.

התחברות לרשת WLAN וקביעת הגדרות רשת

סמל	תיאור
	נקודת גישה אד הוק
	נקודת גישה מאובטחת
	נקודת גישה WPS
	עוצמת אות
	לחץ על [AF] או גע באפשרות  כדי לפתוח אפשרויות הגדרת רשת.

- כאשר אתה בוחר בנקודת גישה מאובטחת, מופיע חלון מוקפץ. הזן את הסיסמאות הדרושות לשם חיבור ל-WLAN. למידע על הזנת טקסט עיין בפרק הזנת טקסט. (עמ'122)
- כשמופיע דף הכניסה, עיין בפרק 'שימוש בדפדפן הכניסה'. (עמ'120)
- כאשר אתה בוחר בנקודת גישה לא מאובטחת, המצלמה מתחברת ל-WLAN.
- אם תבחר בנקודת גישה עם תמיכה בפרופיל WPS, בחר  ← **חיבור WPS PIN**, ואז הזן קוד PIN בהתקן נקודת הגישה. ניתן גם להתחבר לנקודת גישה עם תמיכה בפרופיל WPS על-ידי בחירה ב-  ← **חיבור לחצן WPS** במצלמה, ולאחר מכן לחיצה על הלחצן **WPS** בהתקן נקודת הגישה.
- אם מופיעה הודעת קופצת בדבר תקנות איסוף נתונים, קרא ואשר אותה.

למד להתחבר דרך נקודת גישה (AP) כאשר אתה נמצא בטווח של רשת WLAN. ניתן גם לקבוע הגדרות רשת.

התחברות ל-WLAN

1 במסך מצב, בחר באפשרות **Wi-Fi**.

2 בחר , , , ,  או .

3 פעל בהתאם להוראות על המסך עד להופעת המסך 'הגדרת Wi-Fi'.

- במצבים מסוימים, לחץ על [MENU] ולאחר מכן בחר **הגדרת Wi-Fi**.
- המצלמה מחפשת באופן אוטומטי אחר התקני נקודת גישה זמינים.

4 בחר נקודת גישה.



- בחר **רענן** כדי לרענן נקודות גישה שאליהן ניתן להתחבר.
- בחר **הוספת רשת אלחוטית** כדי להוסיף נקודת גישה באופן ידני. שם נקודת הגישה חייב להיות באנגלית כדי שניתן יהיה להוסיף אותה ידנית.

הגדרת אפשרויות רשת

1 במסך הגדרות Wi-Fi, עבור לנקודת גישה ואז לחץ על [AF] או גע ב-⊗.

2 בחר בכל אחת מהאפשרויות והזן את המידע הדרוש.

אפשרות	תיאור
סיסמת הרשת	הזן את סיסמת הרשת.
הגדרת IP	הגדר את כתובת ה-IP באופן אוטומטי או ידני.

הגדרת כתובת IP באופן ידני

1 במסך הגדרות Wi-Fi, עבור לנקודת גישה ואז לחץ על [AF] או גע ב-⊗.

2 בחר **הגדרת IP** ← ידני.

3 בחר בכל אחת מהאפשרויות והזן את המידע הדרוש.

אפשרות	תיאור
IP	הזן את כתובת ה-IP הסטטית.
מסכת רשת משנה	הזן את מסכת רשת המשנה.
שער	הזן את השער.
שרת שמות (DNS)	הזן את כתובת ה-DNS.

שימוש בדפדפן הכניסה

ניתן להזין את פרטי הכניסה באמצעות דפדפן הכניסה כאשר מתחברים לנקודות גישה, לשירותי שיתוף או לשרתי ענן מסוימים.

מל	תיאור
↻	סגור את דפדפן הכניסה.
←	עבור לדף הקודם.
→	עבור לדף הבא.
X	עצור את טעינת הדף.
↺	טען את הדף מחדש.



- ייתכן שלא תוכל לבחור בפרטים מסוימים, וזאת בתלות בדף שאליו אתה מחובר. הדבר אינו מעיד על תקלה.
- דפדפן הכניסה עלול שלא להיסגר באופן אוטומטי לאחר שנכנסת לדפים מסוימים. במקרה כזה, סגור את דפדפן הכניסה על-ידי נגיעה ב-**⌘**, ולאחר מכן המשך לפעולה המבוקשת.
- ייתכן שטעינת דף הכניסה תימשך זמן רב יותר עקב גודל הדף או מהירות הרשת. במקרה כזה, המתן עד להופעת החלון להזנת פרטי הכניסה.

עצות לחיבור לרשת

• חלק מתכונות ה-Wi-Fi אינן זמינות ללא כרטיס זיכרון.

• איכות החיבור לרשת תיקבע לפי נקודת הגישה.

• ככל שהמרחק בין המצלמה לנקודת הגישה גדול יותר, כך ייקח זמן רב יותר להתחבר לרשת.

• אם מכשיר סמוך משתמש באותו אות תדר רדיו של המצלמה, הוא עלול להפריע לחיבור.

• אם שם נקודת הגישה אינו מצוין באנגלית, ייתכן שהמצלמה לא תצליח למצוא את ההתקן או שהשם יופיע באופן שגוי.

• לקבלת הגדרות רשת או סיסמה, פנה אל מנהל הרשת או אל ספק שירותי הרשת.

• אם ה-WLAN מצריכה אימות מספק השירות, ייתכן שלא תוכל להתחבר אליה. כדי להתחבר ל-WLAN, פנה לספק שירותי הרשת שלך.

• בהתאם לסוג ההצפנה, מספר הספרות בסיסמה עשוי להשתנות.

• ייתכן שלא תהיה אפשרות ליצור חיבור WLAN בכל סביבה.

• המצלמה עשויה להציג מדפסת תומכת-WLAN ברשימת נקודות הגישה. לא ניתן להתחבר לרשת דרך מדפסת.

• לא ניתן לחבר את המצלמה לרשת ולטלוויזיה בו-זמנית.

• התחברות לרשת עשויה לגרום חיובים נוספים. העלויות ישתנו בהתאם לתנאי ההסכם שלך.

• אם לא ניתן להתחבר ל-WLAN, נסה נקודת גישה אחרת מרשימת נקודות הגישה הזמינות.

• בעת בחירה ברשת WLAN ללא תשלום המסופקת על-ידי ספקי שירותי רשת מסוימים, ייתכן שיופיע דף כניסה. הזן את המזהה והסיסמה שלך כדי להתחבר ל-WLAN. לקבלת מידע בנוגע לרישום או לשירות פנה אל ספק שירותי הרשת.

• יש לנקוט משנה זהירות בעת הזנת מידע אישי לשם התחברות לנקודת גישה. אין להזין במצלמה שום מידע לגבי תשלום או כרטיס אשראי. היצרן לא יישא באחריות בגין בעיה כלשהי שתיגרם כתוצאה מהזנת מידע כזה.

• חיבורי הרשת הזמינים עשויים להשתנות ממדינה למדינה.

• התכונה WLAN של המצלמה חייבת לעמוד בחוקי שידורי הרדיו באזורך. כדי להבטיח עמידה בדרישות, יש להשתמש בתכונה WLAN אך ורק בארץ שבה רכשת את המצלמה.

• תהליך הכוונן של הגדרות הרשת עשוי להשתנות בהתאם לתנאי הרשת.

• אין לגשת לרשת שאינך מורשה להשתמש בה.

• לפני ההתחברות לרשת, ודא כי הסוללה טעונה במלואה.

• לא ניתן להעלות או לשלוח קבצים שצולמו במצבים מסוימים.

• ייתכן שקבצים שתעביר להתקן אחר לא ייתמכו על ידו. במקרה כזה, השתמש במחשב כדי להציג את הקבצים.

הזנת טקסט

למד כיצד להזין טקסט. הסמלים בטבלה מאפשרים לך להזיז את הסמן, לשנות את הרישיות וכו'. לחץ על [AF/⌨/⌨/DISP] כדי לגלול למפתח וללחוץ על [OK] כדי להזין אותו. לחלופין, גע במפתח כדי להזין אותו.

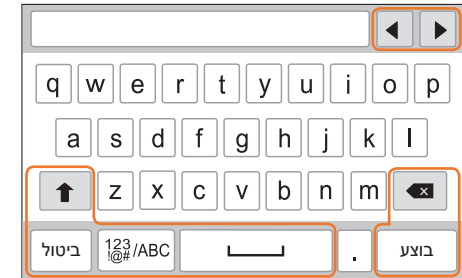

תיאור	סמל
הזזת הסמן.	◀ ▶
במצב אותיות, עבור בין אותיות גדולות וקטנות.	↑
מחיקת האות האחרונה.	⌫
הפסקת הזנת הטקסט וחזרה לדף הקודם.	ביטול
החלפה בין מצב סמלים למצב אותיות.	123/ABC
הזנת רווח.	␣
שמירת הטקסט שמוצג.	בוצע

- במצבים מסוימים ניתן להשתמש באותיות באנגלית בלבד, ללא קשר לשפת התצוגה.
- לחץ על [⏪] כדי לעבור ישירות אל **בוצע**.
- מספר התווים שניתן להזין משתנה בהתאם למצב.
- המסך עשוי להיות שונה, בהתאם למצב הקלט.



שימוש בתכונה NFC (Tag & Go)

שימוש בתכונות NFC במצב הצגה (Photo Beam)

במצב הצגה, כאשר אתה קורא תג מהתקן תומך-NFC, המצלמה מעבירה את הקובץ הנוכחי לטלפון החכם בצורה אוטומטית.

- כדי להעביר מספר קבצים, בחר קבצים מתוך תצוגת התמונות הממוזערות ולאחר מכן קרא תג מתוך התקן תומך-NFC.

שימוש בתכונות NFC במצב Wi-Fi

בחר מבין האפשרויות MobileLink או Remote Viewfinder בחלון המוקפץ שמופיע בעת קריאת תג מהתקן תומך-NFC. (עמ'126, 130)

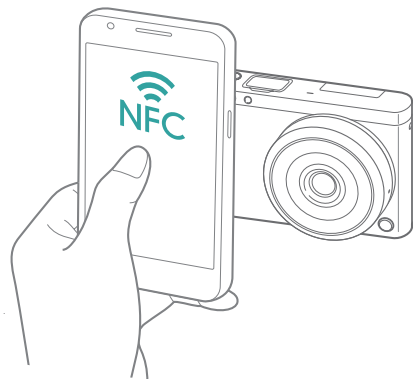

הנח את אנטנת ה-NFC של הטלפון החכם ליד תג ה-NFC של המצלמה להפעלת שמירה אוטומטית של התמונות לטלפון החכם או להפעלת השימוש בטלפון החכם קלחצן צילום מרוחק. באפשרותך גם להעביר קבצים להתקן תומך-NFC במצב הצגה.



- תכונה זו נתמכת בטלפונים חכמים עם מערכת Android OS שבהם מופעל NFC. מומלץ להשתמש בגרסה העדכנית ביותר. תכונה זו אינה זמינה עבור מכשירי iOS.
- יש להתקין את היישום Samsung SMART CAMERA App בטלפון או במכשיר לפני השימוש בתכונה זו. ניתן להוריד את היישום מ-Samsung Apps או מ-Google Play Store היישום Samsung SMART CAMERA App תואם לדגמי מצלמות Samsung שיוצרו מ-2013.
- להתקנים שבהם פועל Android OS 2.3.3 – 2.3.7, הורד את Samsung SMART CAMERA App מ-www.samsung.com.
- כדי לקרוא תג NFC, מקם את ההתקן תומך ה-NFC ליד תג ה-NFC של המצלמה למשך יותר מ-2 שניות.
- באפשרותך להגדיר את הגודל עבור תמונות שהועברו על-ידי לחיצה על [MENU]. ולאחר מכן בחירה ב- ⌘ ← **גודל תמונה MobileLink/NFC** ← אפשרות.
- אין לשנות את תגית ה-NFC בשום מקרה.

שימוש בתכונות NFC במצב צילום

הפעל את AutoShare או את Remote Viewfinder על-ידי קריאת תג מהתקן תומך-NFC. (עמ'124, 130) מוגדר מראש להפעלת פונקציית ה-Wi-Fi על-ידי קריאת תג בהתקן תומך-NFC. (עמ'151)

שמירה אוטומטית של קבצים בטלפון חכם

המצלמה מתחברת לטלפון חכם התומך בתכונה AutoShare דרך WLAN. כשמצלמים תמונה באמצעות המצלמה, היא נשארת אוטומטית בטלפון החכם.



- התכונה AutoShare נתמכת בטלפונים חכמים או במחשבי לוח הפועלים עם Android OS או iOS. (ייתכן שחלק מהדגמים לא יתמכו בתכונות מסוימות.) לפני השימוש בתכונה זו, עדכן את הקושחה של ההתקן לגרסתה האחרונה. אם גרסת הקושחה אינה העדכנית ביותר, פונקציה זו עלולה שלא לפעול כראוי.
- יש להתקין את היישום Samsung SMART CAMERA App בטלפון או במכשיר לפני השימוש בתכונה זו. ניתן להוריד את היישום מ-Samsung Apps, מ-Google Play Store או מ-Apple App Store. היישום Samsung SMART CAMERA App תואם לדגמי מצלמות Samsung שיוצרו מ-2013.
- להתקנים שבהם פועל Android OS 2.3.3 – 2.3.7, הורד את Samsung SMART CAMERA App מ-www.samsung.com.
- אם תגדיר פונקציה זו, ההגדרה תישמר גם כשתשנה את מצב הצילום.
- ייתכן שתכונה זו לא תיתמך בדגמים מסוימים, או שלא תהיה זמינה ביחד עם חלק מאפשרויות הצילום.

1 במצב צילום, גע ב- ← AutoShare.

- ניתן גם ללחוץ על [MENU] ←  ← AutoShare ← פעיל.
- אם מופיעה ההודעה המוקפצת המבקשת ממך להוריד את היישום, בחר **הבא**.
- לדרישת אימות באמצעות קוד PIN בחיבור הטלפון החכם למצלמה, בחר **הגדרות אבטחה**. (עמ'155)

2 בטלפון החכם, הפעל את Samsung SMART CAMERA App.

- בהתקני iOS, הפעל את תכונת ה-Wi-Fi לפני הפעלת היישום.
- כדי להפעיל את היישום באופן אוטומטי בטלפון חכם תומך-NFC, הפעל את הפונקציה ומקם את הטלפון החכם ליד תג ה-NFC (עמ'28) במצלמה. ודא שהטלפון החכם מחובר למצלמה ודלג לשלב 5.

3 בחר את המצלמה מהרשימה וחבר את הטלפון החכם למצלמה.

- ניתן לחבר את הטלפון החכם למצלמה אחת בלבד בכל פעם.
- אם נעילת פרטיות של Wi-Fi מופעלת, הזן בטלפון החכם את קוד ה-PIN המוצג במצלמה.

4 במצלמה, אפשר לטלפון החכם להתחבר למצלמה.

- אם הטלפון החכם חובר בעבר למצלמה - הוא יתחבר באופן אוטומטי.
- סמל המציג את מצב החיבור (📷) יופיע על המסך של המצלמה.

5 צלם תמונה.

- התמונה שצולמה תישמר במצלמה ואחר כך תועבר לטלפון החכם. אם לא הוכנס כרטיס זיכרון, או אם הזיכרון מלא, התמונה שצולמה תועבר לטלפון החכם מבלי שתישמר במצלמה.
- אם הקלטת וידיאו, הוא יישמר רק במצלמה.
- קובץ התמונה שצולם בעת הקלטת סרטון וידיאו לא נשמר בטלפון החכם.
- אם תכונת ה-GPS מופעלת בטלפון החכם, פרטי ה-GPS יישמרו עם התמונה המצולמת.



שליחת תמונות או קובצי וידיאו לטלפון חכם

1 במסך מצב, בחר באפשרות **Wi-Fi**.

2 במצלמה, בחר .

- אם מופיעה ההודעה המוקפצת המבקשת ממך להוריד את היישום, בחר **הבא**.
- לדרישת אימות באמצעות קוד PIN בחיבור הטלפון החכם למצלמה, בחר **הגדרות אבטחה**. (עמ'155)

3 במצלמה, בחר אפשרות שליחה.

- אם בחרת **בחר קבצים מטלפון חכם**, תוכל להשתמש בטלפון החכם להצגה ולשיתוף של קבצים השמורים במצלמה. אם אינך מבצע אף פעולה בטלפון החכם למשך 30 שניות, המסך נכבה.
- אם בחרת **בחר קבצים מהמצלמה**, תוכל לבחור קבצים לשליחה מהמצלמה.

4 בטלפון החכם, הפעל את Samsung SMART CAMERA App.

- בהתקני iOS, הפעל את תכונת ה-Wi-Fi לפני הפעלת היישום.
- כדי להפעיל את היישום באופן אוטומטי בטלפון חכם תומך-NFC, הפעל את הפונקציה ומקם את הטלפון החכם ליד תג ה-NFC (עמ'28) במצלמה. ודא שהטלפון החכם מחובר למצלמה ודלג לשלב 7.

המצלמה מתחברת לטלפון חכם התומך בתכונה MobileLink דרך WLAN. ניתן לשלוח בקלות תמונות או וידיאו לטלפון החכם.



- התכונה MobileLink נתמכת בטלפונים חכמים או במחשבי לוח הפועלים עם Android OS או iOS. (ייתכן שחלק מהדגמים לא יתמכו בתכונות מסוימות.) לפני השימוש בתכונה זו, עדכן את הקושחה של ההתקן לגרסתה האחרונה. אם גרסת הקושחה אינה העדכנית ביותר, פונקציה זו עלולה שלא לפעול כראוי.
- יש להתקין את היישום Samsung SMART CAMERA App בטלפון או במכשיר לפני השימוש בתכונה זו. ניתן להוריד את היישום מ-Samsung Apps, Google Play Store או מ-Apple App Store. היישום Samsung SMART CAMERA App מ-2013.
- להתקנים שבהם פועל Android OS 2.3.3 – 2.3.7, הורד את Samsung SMART CAMERA App מ-www.samsung.com.
- כאשר אין קבצים בזיכרון המצלמה, לא ניתן להשתמש בתכונה זו.
- באפשרותך להציג עד 1,000 קבצים אחרונים ולשלוח עד 1,000 קבצים בכל פעם.
- כשאתה שולח קטעי וידיאו באיכות Full HD באמצעות התכונה MobileLink, ייתכן שלא ניתן יהיה להפעיל את הקבצים בהתקנים מסוימים.
- בעת השימוש בתכונה זו בהתקן iOS, ההתקן עלול לאבד את חיבור ה-Wi-Fi שלו.
- לא ניתן לשלוח קובצי RAW.
- באפשרותך להגדיר את הגודל עבור תמונות שהועברו על-ידי לחיצה על [MENU], ולאחר מכן בחירה ב-8 ← **גודל תמונה MobileLink/NFC** ← אפשרות.
- בנוסף, ניתן לגעת ב- ← **MobileLink** על המסך במצב צילום.
- באפשרותך גם לשלוח קבצים במצב הצגה על-ידי לחיצה על [MENU] ולאחר מכן בחירה באפשרות **שתף באמצעות MobileLink Wi-Fi**, או על-ידי בחירה באפשרות  ← **MobileLink**.
- במידה ולא מתבצעת במצלמה כל פעולה במשך 30 שניות, המסך נכבה.

5 בחר את המצלמה מהרשימה וחבר את הטלפון החכם למצלמה.

- ניתן לחבר את הטלפון החכם למצלמה אחת בלבד בכל פעם.
- אם נעילת פרטיות של Wi-Fi מופעלת, הזן בטלפון החכם את קוד ה-PIN המוצג במצלמה.

6 במצלמה, אפשר לטלפון החכם להתחבר למצלמה.

- אם הטלפון החכם חובר בעבר למצלמה - הוא יתחבר באופן אוטומטי.

7 בטלפון החכם או במצלמה, בחר קבצים להעברה מהמצלמה.

8 גע בלחצן ההעתקה בטלפון החכם, או בחר **שלח** במצלמה.

- המצלמה תשלח את הקבצים לטלפון החכם.



שליחת תמונות או סרטונים לטלפונים חכמים מרובים

1 במסך מצב, בחר באפשרות **Wi-Fi**.

2 במצלמה, בחר .

- אם מופיעה ההודעה המוקפצת המבקשת ממך להוריד את היישום, בחר **הבא**.
- לדרישת אימות באמצעות קוד PIN בחיבור הטלפון החכם למצלמה, בחר **הגדרות אבטחה**. (עמ'155)

3 בטלפון החכם, הפעל את **Samsung SMART CAMERA App**.

- בהתקני iOS, הפעל את תכונת ה-Wi-Fi לפני הפעלת היישום.
- כדי להפעיל את היישום באופן אוטומטי בטלפון חכם תומך-NFC, הפעל את הפונקציה ומקם את הטלפון החכם ליד תג ה-NFC (עמ'28) במצלמה. ודא שהטלפון החכם מחובר למצלמה ודלג לשלב 6.

המצלמה מתחברת לטלפון חכם שתומך בתכונה שיתוף קבוצה באמצעות WLAN. ניתן לשלוח בקלות תמונות או סרטונים לטלפונים חכמים מרובים.



- התכונה שיתוף קבוצה נתמכת בטלפונים חכמים או במחשבי לוח הפועלים עם Android OS או iOS. (ייתכן שחלק מהדגמים לא יתמכו בתכונות מסוימות.) לפני השימוש בתכונה זו, עדכן את הקושחה של ההתקן לגרסתה האחרונה. אם גרסת הקושחה אינה העדכנית ביותר, פונקציה זו עלולה שלא לפעול כראוי.
- יש להתקין את היישום Samsung SMART CAMERA App בטלפון או במכשיר לפני השימוש בתכונה זו. ניתן להוריד את היישום מ-Samsung Apps, Google Play Store או מ-Apple App Store. היישום Samsung SMART CAMERA App תואם לדגמי מצלמות Samsung שיוצרו מ-2013.
- להתקנים שבהם פועל Android OS 2.3.3 – 2.3.7, הורד את Samsung SMART CAMERA App מ-www.samsung.com.
- כאשר אין קבצים בזיכרון המצלמה, לא ניתן להשתמש בתכונה זו.
- העברת קבצים למספר טלפונים חכמים עשויה להימשך יותר מהעברת קבצים להתקן יחיד.
- כשאתה שולח קטעי וידאו באיכות Full HD באמצעות התכונה שיתוף קבוצה, ייתכן שלא ניתן יהיה להפעיל את הקבצים במכשירים מסוימים.
- בעת השימוש בתכונה זו בהתקן iOS, ההתקן עלול לאבד את חיבור ה-Wi-Fi שלו.
- לא ניתן לשלוח קובצי RAW.
- באפשרותך להגדיר את הגודל עבור תמונות שהועברו על-ידי לחיצה על [MENU], ולאחר מכן בחירה ב-8 ← **גודל תמונה MobileLink/NFC** ← אפשרות.
- באפשרותך גם לשלוח קבצים במצב הצגה על-ידי לחיצה על [MENU] ולאחר מכן בחירה באפשרות **שתף באמצעות Wi-Fi** ← **שיתוף קבוצה**, או על-ידי בחירה באפשרות  ← **שיתוף קבוצה**.

4 גע באפשרות **התחבר** לצד הטלפון החכם הרצוי שמופיע במצלמה.

- אם הטלפון החכם חובר בעבר למצלמה - הוא יתחבר באופן אוטומטי.
- ניתן להתחבר ל-4 טלפונים חכמים לכל היותר.
- אם נעילת פרטיות של Wi-Fi מופעלת, הזן בטלפון החכם את קוד ה-PIN המוצג במצלמה.

5 בחר **הבא**.

6 במצלמה, בחר קבצים להעברה מהמצלמה.

7 במצלמה, בחר **שלח**.

- המצלמה תשלח את הקבצים לטלפון החכם.
- כאשר אתה מתחבר למספר טלפונים חכמים, המצלמה שולחת את הקבצים לכל ההתקנים בו-זמנית.



שימוש בטלפון החכם לשחרור תריס מרחוק

1 במסך מצב, בחר באפשרות **Wi-Fi**.

2 במצלמה, בחר .

- אם מופיעה ההודעה המוקפצת ממך להוריד את היישום, בחר **הבא**.
- לדרישת אימות באמצעות קוד PIN בחיבור הטלפון החכם למצלמה, בחר **הגדרות אבטחה**. (עמ'155)

3 בטלפון החכם, הפעל את **Samsung SMART CAMERA App**.

- בהתקני iOS, הפעל את תכונת ה-Wi-Fi לפני הפעלת היישום.
- כדי להפעיל את היישום באופן אוטומטי בטלפון חכם תומך-NFC, הפעל את הפונקציה ומקם את הטלפון החכם ליד תג ה-NFC (עמ'28) במצלמה. ודא שהטלפון החכם מחובר למצלמה ודלג לשלב 6.

4 בחר את המצלמה מהרשימה וחבר את הטלפון החכם למצלמה.

- ניתן לחבר את הטלפון החכם למצלמה אחת בלבד בכל פעם.
- אם נעילת פרטיות של Wi-Fi מופעלת, הזן בטלפון החכם את קוד ה-PIN המוצג במצלמה.

המצלמה מתחברת לטלפון חכם התומך בתכונת Remote Viewfinder דרך WLAN. השתמש בטלפון החכם כמשחרר תריס מרחוק באמצעות התכונה Remote Viewfinder. התצלום שצולם יוצג בטלפון החכם.



- התכונה Remote Viewfinder נתמכת בטלפונים חכמים או במחשבי לוח הפועלים עם Android OS או iOS. (ייתכן שחלק מהדגמים לא יתמכו בתכונות מסוימות.) לפני השימוש בתכונה זו, עדכן את הקושחה של ההתקן לגרסתה האחרונה. אם גרסת הקושחה אינה העדכנית ביותר, פונקציה זו עלולה שלא לפעול כראוי.
- יש להתקין את היישום Samsung SMART CAMERA App בטלפון או במכשיר לפני השימוש בתכונה זו. ניתן להוריד את היישום מ-Samsung Apps, מ-Google Play Store או מ-Apple App Store. היישום Samsung SMART CAMERA App תואם לדגמי מצלמות Samsung שיוצרו מ-2013.
- להתקנים שבהם פועל Android OS 2.3.3 – 2.3.7, הורד את Samsung SMART CAMERA App מ-www.samsung.com.
- בנוסף, ניתן לגעת ב- ← **Remote Viewfinder** על המסך במצב צילום.
- תמונות או סרטונים שצולמו ברצף לא יוצגו בטלפון החכם.



5 במצלמה, אפשר לטלפון החכם להתחבר למצלמה.
 • אם הטלפון החכם חובר בעבר למצלמה - הוא יתחבר באופן אוטומטי.

6 בטלפון החכם, בחר באפשרות  כדי לפתוח את הלוח החכם.

7 בטלפון החכם, הגדר את אפשרויות הצילום.

- בעת השימוש בתכונה זו, חלק מהלחצנים לא יהיו זמינים במצלמה.
- באמצעות הטלפון החכם, תוכל להפעיל את המצלמה על-ידי נגיעה במסך בלבד.
- חלק מאפשרויות הצילום אינן נתמכות.
- אפשרויות הצילום שקבעת יישארו במצלמה אחרי שהחיבור לטלפון החכם יסתיים.

8 גע ב- כדי לחזור למסך הצילום.

9 בטלפון החכם, גע נגיעה ארוכה באפשרות  כדי להתמקד, ולאחר מכן שחרר את המגע כדי לצלם את התמונה.
 • גע ב- כדי להקליט סרטון וגע ב- כדי לעצור סרטון.
 • אם תכונת ה-GPS מופעלת בטלפון החכם, פרטי ה-GPS יישמרו עם התמונה המצולמת.



- בעת השימוש בתכונה זו, המרחק האידיאלי בין המצלמה לטלפון החכם עשוי להשתנות, בהתאם לסביבה.
- הטלפון החכם חייב להימצא בטווח של 7 מ' מהמצלמה כדי להשתמש בתכונה זו.
- יידרש זמן מסוים לצילום התמונה לאחר שתשחרר את  בטלפון החכם.
- אם האפשרות לשמירת קובץ מוגדרת כ**טלפון חכם + מצלמה**, רק תמונות יועברו לטלפון החכם. (סרטונים וקובצי RAW לא יועברו).
- אם תצלם תמונות באופן רציף כאשר האפשרות לשמירת קובץ מוגדרת כ**טלפון חכם + מצלמה**, לא יועברו תמונות לטלפון החכם.
- מסך הטלפונים החכמים לא ישקפו את תצוגת המצלמה בעת הקלטת סרטון.
- התכונה Remote Viewfinder תכבה כאשר:
 - קיימת שיחה נכנסת בטלפון החכם
 - המצלמה או הטלפון החכם כבים
 - התקן מאבד את החיבור ל-WLAN
 - חיבור ה-Wi-Fi לקוי או בלתי-יציב
- לא תבצע פעולה כלשהי במשך כ-3 דקות כשאתה מחובר
- מספר התיקיות והקבצים עומד על הערכים המקסימליים
- במידה ולא מתבצעת במצלמה כל פעולה במשך 30 שניות, המסך נכבה.

שימוש בתכונה Baby Monitor

השתמש בתכונה Baby Monitor כדי לחבר את המצלמה לטלפון חכם שבו מותקן Samsung Home Monitor ולפקח על מיקום מסוים.

- התכונה Baby Monitor נתמכת בטלפונים חכמים התומכים ברזולוציית WVGA (800X480) ומעלה ושפועלים עם Android OS או iOS. (ייתכן שחלק מהדגמים לא יתמכו בתכונות מסוימות.) לפני השימוש בתכונה זו, עדכן את הקושחה של ההתקן לגרסתה האחרונה. אם גרסת הקושחה אינה העדכנית ביותר, פונקציה זו עלולה שלא לפעול כראוי.
- לפני השימוש בתכונה זו עליך להתקין את היישום Samsung Home Monitor בטלפון החכם שברשותך. ניתן להוריד את היישום מ-Samsung Apps, מ-Google Play Store או מ-Apple App Store.
- יש להשתמש בתכונה זו בחללים סגורים בלבד.



1 במסך מצב, בחר באפשרות **Wi-Fi**.

2 במצלמה, בחר .

- אם מופיעה ההודעה המוקפצת המבקשת ממך להוריד את היישום, בחר **הבא**.

3 במצלמה, בחר נקודת גישה מתוך הרשימה ולאחר מכן מקם את המצלמה.

- מקם את המצלמה במקום בטוח, הרחק מהישג ידם של ילדים או חיות מחמד.
- מקד את עדשת המצלמה באובייקט.
- מומלץ לחבר את המצלמה לשקע חשמלי באמצעות מתאם זרם החילופין.

4 בטלפון החכם, בחר את נקודת הגישה שאליה מחוברת המצלמה.

- בהתקני iOS, הפעל את תכונת ה-Wi-Fi לפני הפעלת היישום.

5 בטלפון החכם, הפעל את היישום Samsung Home Monitor.

כוונון רמת הרעש להפעלת התרעה

באפשרותך לקבוע את רמת הרעש שתפעיל התרעה בעת שימוש בניטור צליל. לחץ על [DISP/⏏] כדי לכווון את רמת הרעש.

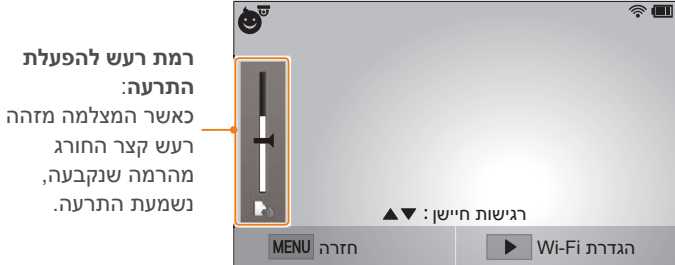

אין להשתמש בתכונה זו למטרות שאינן חוקיות. 

6 התחל ניטור צליל או וידיאו חי.

• צפה בווידיאו חי מהמצלמה שלך באמצעות הטלפון החכם. בעת ניטור וידיאו, גע בלחצן **מצב ניטור קולי** בטלפון החכם כדי לעצור את הזרמת הווידיאו. אם המצלמה תזהה רעש - תישמע התרעה בטלפון החכם.

- במהלך ניטור וידיאו חי דרך הטלפון החכם, הווידיאו לא נשמר במצלמה.
- אם המיקום המנוטר חשוך, גע באפשרות  כדי להדליק את נורת העזר למיקוד האוטומטי.
- במהלך הניטור הקולי, יישמעו בטלפון החכם התרעות בעוצמה גבוהה מהרגיל במקרה שהמצלמה מאתרת רעש לפרק זמן קצר.
- במהלך ניטור וידיאו חי לא יישמעו התרעות בטלפון החכם, גם כאשר המצלמה מזהה רעש.

7 גע באפשרות כדי לצאת מהיישום Samsung Home Monitor.

שימוש בגיבוי אוטומטי לשליחת תמונות או קובצי וידיאו

שליחת תמונות או קובצי וידיאו למחשב

1 במסך מצב, בחר באפשרות **Wi-Fi**.

2 בחר .

- אם מופיעה ההודעה המוקפצת המבקשת ממך להוריד את היישום, בחר **הבא**.
- המצלמה תנסה להתחבר ל-WLAN אוטומטית באמצעות התקן נקודת הגישה האחרון שהתחברת אליו.
- אם המצלמה טרם חוברה ל-WLAN, היא תחפש אחר התקני נקודת גישה זמינים. (עמ' 118)

3 בחר מחשב גיבוי.

באפשרותך לשלוח למחשב, בצורה אלחוטית, תמונות או סרטוני וידיאו שצילמת באמצעות המצלמה.

התקנת התוכנה לגיבוי אוטומטי במחשב

1 התקן את i-Launcher במחשב. (עמ' 161)

2 חבר את המצלמה למחשב באמצעות כבל USB.

3 כשמוצג סמל התוכנית גיבוי אוטומטי, לחץ עליו.

- התוכנית גיבוי אוטומטי מותקנת במחשב. בצע את ההוראות המופיעות על-גבי המסך כדי להשלים את ההתקנה.

4 נתק את כבל ה-USB.

לפני התקנת התוכנה ודא שהמחשב מחובר לרשת.



4 בחר אישור.

- לביטול השליחה בחר באפשרות **ביטול**.
- לא ניתן לבחור קבצים בודדים לגיבוי. פונקציה זו מגבה רק קבצים חדשים במצלמה.
- התקדמות תהליך הגיבוי תוצג במסך המחשב.
- המצלמה תכבה באופן אוטומטי כ-30 שניות לאחר השלמת ההעברה. בחר **ביטול** כדי לחזור למסך הקודם ולמנוע מהמצלמה לכבות באופן אוטומטי.
- כדי לכבות את המחשב באופן אוטומטי בסיום ההעברה, בחר באפשרות **כבה מחשב אחרי הגיבוי**.
- להחלפת מחשב הגיבוי בחר באפשרות **החלף מחשב**.



- בעת חיבור המצלמה ל-WLAN, בחר את נקודת הגישה המחוברת למחשב.
- המצלמה תחפש נקודות גישה זמינות, גם אם אתה מתחבר שוב לאותה נקודת גישה.
- אם תכבה את המצלמה או תוציא את הסוללה במהלך שליחת קבצים, העברת הקבצים תיפסק.
- במהלך השימוש בתכונה זו, השליטה בתריס מושבתת במצלמה.
- בכל רגע נתון ניתן לחבר למחשב מצלמה אחת בלבד למטרת שליחת קבצים.
- ייתכן שהגיבוי יבוטל עקב בעיות ברשת.
- כאשר אין קבצים בזיכרון המצלמה, לא ניתן להשתמש בתכונה זו.
- יש לכבות את חומת האש של Windows וכל חומת אש אחרת לפני השימוש בתכונה זו.
- ניתן לשלוח עד 1,000 קבצים אחרונים.
- בתוכנת המחשב יש להזין את שם השרת באותיות לטיניות, וניתן לכלול בו 48 תווים לכל היותר.

שליחת תמונות או קובצי וידיאו באמצעות דוא"ל

5 בחר את התיבה **שם**, הזן את שמך, ולאחר מכן גע ב-**בוצע**.



ניתן לשנות הגדרות בתפריט הדוא"ל, ולשלוח תמונות או קובצי וידיאו ששמורים במצלמה באמצעות דוא"ל.

שינוי הגדרות דוא"ל

בתפריט הדוא"ל, באפשרותך לשנות הגדרות לאחסון המידע שלך. בנוסף, ניתן לקבוע או לשנות את הסיסמה של הדוא"ל. למידע על הזנת טקסט עיין בפרק הזנת טקסט. (עמ'122)

6 סמן את התיבה **דוא"ל**, הזן את כתובת הדוא"ל שלך ולאחר מכן גע ב**בוצע**.

7 בחר **שמור** כדי לשמור את השינויים.
• למחיקת המידע שלך, בחר **איפוס**.

אחסון מידע

1 במסך מצב, בחר באפשרות **Wi-Fi**.

2 בחר .

- המצלמה תנסה להתחבר ל-WLAN אוטומטית באמצעות התקן נקודת הגישה האחרון שהתחברת אליו.
- אם המצלמה טרם חוברה ל-WLAN, היא תחפש אחר התקני נקודת גישה זמינים. (עמ'118)

3 לחץ על [MENU].

4 בחר **הגדרת שולח**.

הגדרה של סיסמת דוא"ל

1 במסך מצב, בחר באפשרות **Wi-Fi**.

2 בחר .

- המצלמה תנסה להתחבר ל-WLAN אוטומטית באמצעות התקן נקודת הגישה האחרון שהתחברת אליו.
- אם המצלמה טרם חוברה ל-WLAN, היא תחפש אחר התקני נקודת גישה זמינים. (עמ'118)

3 לחץ על **[MENU]**.

4 בחר **הגדרת סיסמה** ← פעיל.

- לכיבוי הסיסמה, בחר **כבוי**.

5 כשהחלון המוקפץ מופיע, בחר **אישור**.

6 הזן סיסמה בת 4 ספרות.

7 הזן שוב את הסיסמה.

8 כשהחלון המוקפץ מופיע, בחר **אישור**.

אם איבדת את הסיסמה שלך, תוכל לאפס אותה על-ידי בחירה באפשרות **Reset** במסך הגדרת הסיסמה. בעת איפוס המידע, פרטי הגדרות המשתמש וכתובת הדוא"ל שנשמרו קודם לכן יימחקו.



שליחת תמונות או קובצי וידיאו באמצעות דוא"ל

ניתן לשלוח תמונות או קובצי וידיאו המאוחסנים במצלמה דרך הדוא"ל. למידע על הזנת טקסט עיין בפרק הזנת טקסט. (עמ'122)

1 במסך מצב, בחר באפשרות **Wi-Fi**.

2 בחר .

3 התחבר לרשת WLAN. (עמ'118)

4 סמן את התיבה **שולח**, הזן את כתובת הדוא"ל שלך ולאחר מכן גע **בבוצע**.

- אם שמרת בעבר את המידע שלך, הוא יוכנס באופן אוטומטי. (עמ'136)
- כדי להשתמש בכתובת מרשימת השולחים הקודמים, בחר  ← כתובת מסוימת.

שינוי סיסמת הדוא"ל

1 במסך מצב, בחר באפשרות **Wi-Fi**.

2 בחר .

- המצלמה תנסה להתחבר ל-WLAN אוטומטית באמצעות התקן נקודת הגישה האחרון שהתחברת אליו.
- אם המצלמה טרם חוברה ל-WLAN, היא תחפש אחר התקני נקודת גישה זמינים. (עמ'118)

3 לחץ על [MENU].

4 בחר **שינוי סיסמה**.

5 הזן את הסיסמה הנוכחית בת 4 הספרות.

6 הזן סיסמה חדשה בת 4 ספרות.



7 הזן שוב את הסיסמה החדשה.

8 כשהחלון המוקפץ מופיע, בחר **אישור**.



- גם אם נראה שהתמונה הועברה בהצלחה, שגיאות בחשבון הדוא"ל של הנמען עלולות לגרום לדחייה של התמונה או לזיהוי שלה כדואר זבל.
- ייתכן שלא תוכל לשלוח דוא"ל אם אין חיבור רשת זמין או אם ההגדרות של חשבון הדוא"ל שגויות.
- לא ניתן לשלוח דוא"ל אם סה"כ הגודל של כל הקבצים חורג מ-7 MB. הרזולוציה המרבית של תמונות שתוכל לשלוח היא 2M. הרזולוציה המרבית של סרטונים שתוכל לשלוח היא 720p. אם הרזולוציה של התמונה שנבחרה גבוהה מ-2M, גודל התמונה ישונה באופן אוטומטי לרזולוציה נמוכה יותר.
- אם לא ניתן לשלוח דוא"ל בשל חומת אש או הגדרות אימות זהות משתמש, יש לפנות למנהל הרשת או לספק שירותי הרשת.
- כאשר אין קבצים בזיכרון המצלמה, לא ניתן להשתמש בתכונה זו.
- באפשרותך גם לשלוח דוא"ל במצב הצגה על-ידי לחיצה על [MENU] ולאחריה בחירה באפשרות **שתף באמצעות Wi-Fi** ← דוא"ל, או על-ידי בחירה באפשרות **דוא"ל** ← .

5 סמן את התיבה **מקלט**, הזן כתובת דוא"ל, ולאחר מכן גע **בבוצע**.

- כדי להשתמש בכתובת מרשימת הנמענים הקודמים, בחר  ← כתובת מסוימת.
- בחר  כדי להוסיף עוד נמענים. ניתן להזין עד 30 נמענים.
- בחר  כדי למחוק כתובת מהרשימה.

6 בחר **הבא**.

7 בחר קבצים לשליחה.

- ניתן לבחור עד 20 קבצים. על הגודל הכולל להיות MB 7 לכל היותר.

8 בחר **הבא**.

9 סמן את התיבה 'הערה', הזן את הערוטיך ולאחר מכן גע **בבוצע**.

10 בחר **שלח**.

- המצלמה תשלח את הדוא"ל.
- אם שליחת הודעת הדוא"ל נכשלת, תופיע הודעה שתבקש ממך לשלוח שובאת הדוא"ל

שימוש בשירותים לשיתוף קובצי תמונות או סרטוני וידיאו

- 5 הזן את מזהה המשתמש ואת הסיסמה כדי להיכנס.
- למידע על הזנת טקסט עיין בפרק הזנת טקסט. (עמ'122)
 - אם אתה מחובר לשירותי שיתוף כלשהם, עיין ב-שימוש בדפדפן הכניסה (עמ'120)
 - כדי לבחור מזהה מהרשימה, בחר ← מזהה.
 - אם כבר נכנסת בעבר לשירות שיתוף זה, ייתכן שתחובר באופן אוטומטי.



כדי להשתמש בתכונה זו חייב להיות לך חשבון קיים בשירות לשיתוף קבצים.

העלה את התמונות או קובצי הווידאו שלך לשירותי שיתוף קבצים. שירותי השיתוף הזמינים יוצגו במצלמה. כדי להעלות קבצים לשירותי שיתוף מסוימים, יש לבקר באתר האינטרנט ולהירשם לפי חיבור המצלמה.

גישה לשירות שיתוף

1 במסך מצב, בחר באפשרות **Wi-Fi**.

2 בחר .

3 התחבר לרשת **WLAN**. (עמ'118)

4 בחר שירות שיתוף.

• אם מוצגת הודעה קופצת המבקשת ממך ליצור חשבון, בחר **אישור**.

העלאת תמונות או וידיאו

1 גש לשירות השיתוף באמצעות המצלמה.

2 בחר קבצים להעלאה.

- ניתן לבחור עד 20 קבצים. על הגודל הכולל להיות 10 MB לכל היותר. (בחלק משירותי השיתוף, הגודל הכולל או מספר הקבצים עשויים להיות שונים.)

3 בחר העלאה.

- המצלמה תעלה את התמונות או סרטוני הווידיאו.
- אם העלאת התמונות נכשלת, תופיע הודעה שתבקש ממך להעלות אותן שוב.
- בשירותי שיתוף מסוימים ניתן להזין הערות על-ידי בחירה בתיבת ההערות. למידע על הזנת טקסט עיין בפרק הזנת טקסט. (עמ'122)



- ניתן לקבוע תיקיית העלאה ל-Facebook על-ידי לחיצה על [MENU] ולאחר מכן בחירה בתיקיית העלאה (Facebook) במסך הרשימה של שירות השיתוף.
- לא ניתן להעלות קבצים שגודלם חורג מהמגבלה. הרזולוציה המרבית של תמונות שתוכל להעלות היא 2M. הרזולוציה המרבית של סרטונים שתוכל להעלות היא  אם הרזולוציה של התמונה שנבחרה גבוהה מ-2M, גודל התמונה ישונה באופן אוטומטי לרזולוציה נמוכה יותר. (בשירותי שיתוף מסוימים, הרזולוציה המרבית של תמונות עשויה להיות שונה.)
- השיטה להעלאת התמונות או הווידיאו עשויה להשתנות, בהתאם לשירות השיתוף שנבחר.
- אם לא ניתן לגשת לשירות שיתוף מסוים בשל חומת אש או הגדרות אימות זהות משתמש, יש לפנות למנהל הרשת או לספק שירותי הרשת.
- ייתכן שתאריך הצילום יצורף לתמונות ולקובצי וידיאו אוטומטית לאחר ההעלאה.
- מהירות החיבור לאינטרנט עשויה להשפיע על מהירות ההעלאה של תמונות או פתיחה של דפי אינטרנט.
- כאשר אין קבצים בזיכרון המצלמה, לא ניתן להשתמש בתכונה זו.
- באפשרותך גם להעלות תמונות או סרטוני וידיאו לשירותי שיתוף הקבצים במצב הצגה על-ידי לחיצה על [MENU] ובחירה באפשרות שתף באמצעות Wi-Fi ← שירות שיתוף מסוים, או על-ידי בחירת  ← שירות שיתוף מסוים.
- לא ניתן להעלות קטעי וידיאו לשירותי שיתוף מסוימים.
- כשאתה מעלה תמונות לשירות שיתוף קבצים, גודל התמונה עשוי להשתנות ל-2M או 1M, תלוי במדיניות השירות.

שימוש ב-Samsung Link לצורך משלוח קבצים

ניתן להעלות קבצים מהמצלמה לאחסון המקוון Samsung Link, או להציג קבצים במכשיר Samsung Link המחובר לאותה נקודת גישה.

העלאת תמונות לאחסון מקוון

1 במסך מצב, בחר באפשרות **Wi-Fi**.

2 בחר  ← **אחסון באינטרנט**.

- אם מופיעה הודעת ההדרכה, בחר **אישור**.
- המצלמה תנסה להתחבר ל-WLAN אוטומטית באמצעות התקן נקודת הגישה האחרון שהתחברת אליו.
- אם המצלמה טרם חוברה ל-WLAN, היא תחפש אחר התקני נקודת גישה זמינים. (עמ'118)
- לשינוי הגודל של תמונות שהועלו, לחץ על [MENU] ואז בחר **גודל תמונה להעלאה**.

3 הזן את המזהה והסיסמה שלך ובחר **כניסה** ← **אישור**.

- למידע על הזנת טקסט עיין בפרק הזנת טקסט. (עמ'122)
- כדי לבחור מזהה מהרשימה, בחר  ← מזהה.
- אם כבר נכנסת בעבר לאתר זה, ייתכן שתחובר באופן אוטומטי.



כדי להשתמש בתכונה זו, יש להשתמש במחשב וליצור חשבון Samsung Link וחשבון המשויך לשירות אחסון מקוון. לאחר יצירת החשבונות, הוסיפו את חשבון האחסון שלכם באינטרנט ל-Samsung Link.

4 בחר שירות אחסון מקוון.

- לפני שתשתמש בתכונה זו עליך לבקר באתר האינטרנט Samsung Link דרך המחשב שלך ולבצע רישום של אחסון מקוון.

5 בחר קבצים להעלאה ולאחר מכן בחר באפשרות **העלאה**.



- לא ניתן להעלות קובצי וידיאו לאחסון המקוון Samsung Link.
- כאשר אין קבצים בזיכרון המצלמה, לא ניתן להשתמש בתכונה זו.
- ניתן להעלות עד 20 קבצים.
- באפשרותך גם להעלות תמונות במצב הצגה על-ידי לחיצה על [MENU] ולאחריה בחירה באפשרות **שתף באמצעות Wi-Fi** ← **Samsung Link** או על-ידי בחירת **Samsung Link** ← .

צפייה בתמונות או בסרטוני וידיאו בהתקנים התומכים ב-Samsung Link

1 במסך מצב, בחר באפשרות Wi-Fi.

2 בחר  התקנים קרובים.

- המצלמה תנסה להתחבר ל-WLAN אוטומטית באמצעות התקן נקודת הגישה האחרון שהתחברת אליו.
- אם המצלמה טרם חוברה ל-WLAN, היא תחפש אחר התקני נקודת גישה זמינים. (עמ'118)
- ניתן להגדיר היתר התחברות להתקנים נבחרים בלבד (או לכל ההתקנים) על-ידי לחיצה על [MENU] ולאחריה בחירה באפשרות בקרת גישה DLNA במסך.
- תיווצר רשימת שיתוף קבצים. המתן עד שהתקנים אחרים יוכלו לאתר את המצלמה.

3 חבר את התקן ה-Samsung Link לרשת ולאחר מכן הפעל את התכונה Samsung Link.

- עיין במדריך למשתמש של ההתקן למידע נוסף.

4 במצלמה, אפשר להתקן ה-Samsung Link להתחבר למצלמה.

5 בהתקן ה-Samsung Link, בחר מצלמה לחיבור.

6 בהתקן ה-Samsung Link, עיין בתמונות או בקטעי הווידיאו המשותפים.

- לקבלת מידע אודות חיפוש המצלמה ועיון בתמונות או וידיאו בהתקן ה-Samsung Link עיין במדריך למשתמש של ההתקן.
- ייתכן שסרטוני וידיאו לא יופעלו בצורה חלקה. הדבר תלוי בסוג התקן ה-Samsung Link או במצב הרשת.

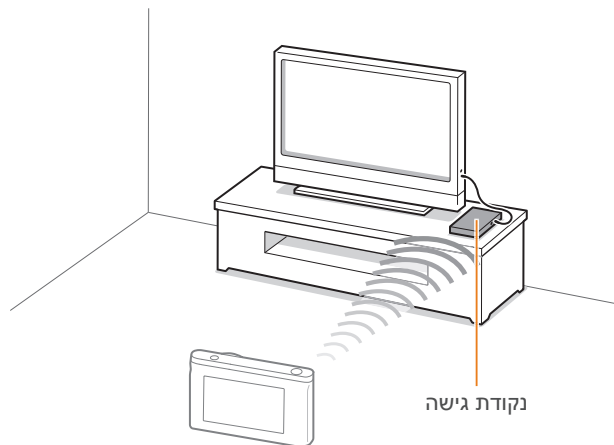

▲ מצלמה מחוברת לטלוויזיה שתומכת ב-Samsung Link דרך WLAN.



- ניתן לשתף עד 1,000 קבצים אחרונים.
- ניתן להציג בהתקן ה-Samsung Link רק תמונות או וידיאו שצולמו באמצעות המצלמה שברשותך.
- טווח החיבור האלחוטי בין המצלמה להתקן ה-Samsung Link עשוי להשתנות בתלות במפרטי נקודת הגישה.
- אם המצלמה מחוברת ל-2 התקני Samsung Link, ייתכן שההצגה תהיה אטית יותר.
- תמונות ווידאו ישותפו בגודלם המקורי.
- ניתן להשתמש בתכונה זו רק עם התקנים התומכים ב-Samsung Link.
- תמונות וסרטוני וידיאו משותפים לא יאוחסנו בהתקן ה-Samsung Link, אך ניתן לאחסן אותם במצלמה באופן שעומד במפרטי ההתקן.
- העברת תמונות או וידיאו להתקן Samsung Link עשויה להימשך זמן מה, התלוי בחיבור לרשת, במספר הקבצים לשיתוף ובגודל הקבצים.
- אם תכבה את המצלמה באופן לא מסודר במהלך צפייה בתמונות או וידיאו בהתקן Samsung Link (למשל על-ידי הוצאת הסוללה), ההתקן ימשיך לזהות את המצלמה כמחוברת.
- סדר התמונות או הוידאו במצלמה עשוי להיות שונה מזה שבהתקן ה-Samsung Link.
- בהתאם למספר התמונות או קטעי הוידאו שברצונך לשתף, ייתכן שיידרש זמן מה להעלאת התמונות והוידאו ולהשלמת תהליך ההגדרה הראשוני.
- בעת הצגת תמונות או וידיאו בהתקן Samsung Link, שימוש רצוף בשלט הרחוק של ההתקן או ביצוע פעולות נוספות בהתקן עשויים למנוע פעולה תקינה של תכונה זו.

- אם תשנה את סדר הקבצים במצלמה או תמייין אותם במהלך הצגתם בהתקן Samsung Link, יהיה עליך לחזור על תהליך ההגדרה הראשונית כדי לעדכן את רשימת הקבצים בטלוויזיה.
- כאשר אין קבצים בזיכרון המצלמה, לא ניתן להשתמש בתכונה זו.
- מומלץ להשתמש בכבל רשת לשם חיבור התקן ה-Samsung Link לנקודת הגישה. פעולה זו תצמצם 'גמגום' של הוידאו בעת הזרמת תוכן.
- כדי להציג קבצים בהתקן Samsung Link בעזרת התכונה **התקנים קרובים**, הפעל תחילה את מצב multicast בנקודת הגישה.

פרק 5

תפריט הגדרות המצלמה

למד על הגדרות המשתמש ותפריט ההגדרות הכלליות.
תוכל להתאים את ההגדרות כך שיתאימו לצרכיך ולהעדפותיך.

הגדרות משתמש

הגדרות אלו משמשות לקביעת סביבת המשתמש.

התאמת ISO

הרחבת ISO

ניתן לבחור ISO 100 ו-25600.

דרגת ISO

ניתן לקבוע את הערך של רגישות ISO בצעדים של 1/3 או 1.

טווח ISO אוטומטי

כאשר אתה מגדיר את ה-ISO כ **אוטומטי**, ניתן להגדיר ערך ISO מרבי שמתחתיו נבחרת כל דרגת פיצוי חשיפה.

במצב צילום, לחץ על [MENU] ← ← אפשרות מסוימת.

כדי להגדיר אפשרויות משתמש,

הפריטים הזמינים והסדר שלהם עשויים להשתנות בהתאם לתנאי הצילום.



הפחתת רעש

השתמש בהפחתת רעש להפחתת הרעשים החזותיים בתמונות.

* ברירת מחדל

אפשרות	תיאור
הפחתת רעשים ב-ISO גבוה	פונקציה זו מפחיתה רעשים שעשויים להתרחש בעת הגדרת רגישות ISO גבוהה. (כבוי, גבוה, רגיל*, איטי)
ביטול רעשים בחשיפה ארוכה	פונקציה זו מפחיתה רעשים כאשר המצלמה מוגדרת לחשיפה ארוכה. (כבוי, פעיל*)

סט מסגרת

באפשרותך לקבוע את האפשרויות לכל פיצוי חשיפה.

* ברירת מחדל

אפשרות	תיאור
סט מסגרת AE	קבע את מרווח החשיפה. (-/+0.7 EV, *-/0.3 EV, -/+2.0 EV, -/+1.7 EV, -/+1.3 EV, -/+1.0 EV, -/+3.0 EV, -/+2.7 EV, -/+2.3 EV)
סט מסגרת WB	כונן את טווח מרווחי האיזון ללבן עבור 3 התמונות של הפיצוי. (*AB-/3, AB-/2, AB-/1, MG-/3, MG-/2, MG-/1) לדוגמה, AB-/3 מכוון את ערך הכתום פלוס או מינוס שלושה צעדים. MG-/3 מכוון את ערך האדום בשיעור זהה.
בחירת סגנונות לצילום אוטומטי באשף תמונה	בחר 3 הגדרות של אשף התמונות שבהן המצלמה תשתמש לצילום 3 התמונות בפיצוי חשיפה.
הגדרות מסגרת עומק	קבע את מרווח העומק. (-/+1.3, *-/1.0, -/+0.7, -/+0.3, -/+1.7, -/+2.0, -/+2.3, -/+2.7, -/+3.0)

מרחב צבע

האפשרות 'מרחב צבע' מאפשרת לבחור שיטות לייצוג צבעים. התקני הדמיה דיגיטלית, כגון מצלמות דיגיטליות, צגים ומדפסות, משתמשים בשיטות שונות לייצוג צבעים. שיטות אלה נקראות מרחבי צבע.

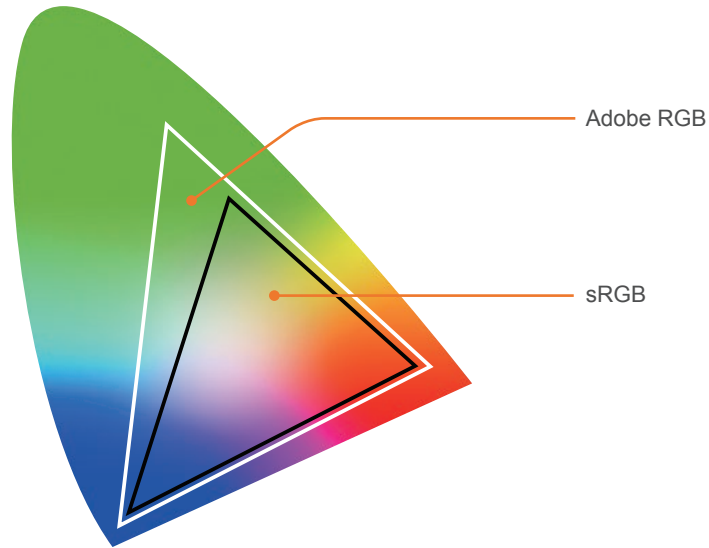

* ברירת מחדל

אפשרות	תיאור
*sRGB	sRGB (Standard RGB) הוא מפרט בינלאומי המגדיר את מרחב הצבעים שנקבע על-ידי ה-IEC (International Electrotechnical Commission). הוא נמצא בשימוש נרחב ליצירת צבעים בצגי מחשבים, ומרכיב גם את מרחב הצבע הרגיל עבור Exif. sRGB מומלץ לתמונות רגילות ולתמונות שבכוונתך לפרסם באינטרנט.
Adobe RGB	Adobe RGB משמש להדפסה מסחרית ומתאפיין בטווח צבעים רחב יותר מאשר sRGB. טווח הצבעים הרחב יותר מאפשר לערוך בקלות תמונות במחשב. שים לב שתוכניות שונות בדרך כלל תואמות למספר מוגבל של מרחבי צבעים.

כאשר מרחב הצבעים מוגדר כ-Adobe RGB, התמונות יישמרו בתבנית '_SAMXXXX.JPG'.



תיקון עיוות

ניתן לתקן את העיוותים שעשויים להיגרם על-ידי העדשות. תכונה זו זמינה עם עדשות שתומכות בה.

פעולת מגע

הגדר כדי לאפשר פעולת מגע במצב צילום.

* ברירת מחדל

אפשרות	תיאור
כבוי	אל תשתמש בפעולות מגע במצב צילום. (ניתן להשתמש בפעולות מגע במצבים אחרים.)
פעיל*	השתמש בפעולות מגע במצב צילום.

התאמה אישית של iFn

ניתן לבחור אפשרויות ניתנות לכוונון בעת לחיצה על [i-Function] בעדשת i-Function.

אפשרות	תיאור
צמצם	הגדר כדי לכוונון את מפתח הצמצם.
מהירות תריס	הגדר כדי לכוונון את מהירות התריס.
ערך חשיפה	הגדר כדי לכוונון את ערך החשיפה.
ISO	הגדר כדי לכוונון את רגישות ISO.
איזון לבן	הגדר כדי לכוונון את האיזון ללבן.

תצוגת משתמש

ניתן להוסיף או להסיר נתוני צילום מהתצוגה.

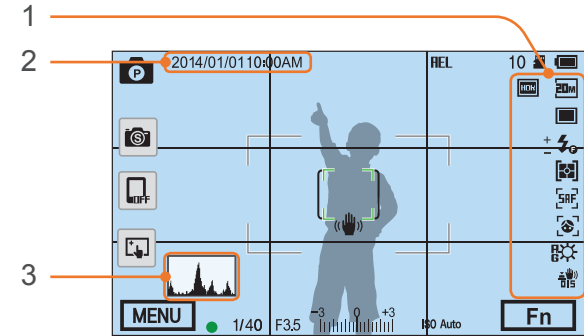

מס'	תיאור
1	סמלים קבע כדי להציג סמלים בצד ימין במצב צילום.
2	תאריך ושעה קבע כדי להציג את התאריך והשעה.
3	היסטוגרמה הפעל או כבה את תצוגת ההיסטוגרמה. אודות היסטוגרמה היסטוגרמה היא גרף שמראה את פיזור הבהירות של תמונה. היסטוגרמה עם נטייה שמאלה מציינת תמונה כהה. היסטוגרמה עם נטייה ימינה מציינת תמונה בהירה. גובה הגרף קשור למידע לגבי הצבע. הגרף נעשה גבוה יותר כאשר צבע מסוים נפוץ יותר.

חשיפת יתר

חשיפה מאוזנת

חשיפה לא מספיקה

מיפוי מפתח

ניתן לשנות את הפונקציה המשויכת ללחצן המותאם אישית או ללחצן Direct Link

* ברירת מחדל

פונקציה	לחצן
<ul style="list-style-type: none"> קביעת הפונקציה של הלחצן המותאם אישית. • תצוגה מקדימה אופטית*: הפעל את הפונקציה לתצוגה מקדימה של עומק שדה עיבור מפתח הצמצם הנוכחי. (עמ'22) • איזון לבן בנגיעה אחת (איזון לבן): הפעל את פונקציית איזון הלבן המותאמת אישית. • RAW במגע אחד +: שמור את הקובץ בתבנית RAW+JPEG. כדי לשמור קובץ בתבנית JPEG, לחץ שוב על הלחצן. • איפוס: אפס חלק מההגדרות. • AEL: הפעל את הפונקציה לנעילת חשיפה אוטומטית. (חצי לחיצה על [לחצן הצילום] מפעילה את פונקציית נעילת המיקוד האוטומטית.) • החזקת נעילת חשיפה אוטומטית: המשך להפעיל את הפונקציה של נעילת חשיפה אוטומטית לאחר הצילום. (החשיפה נשארת נעולה גם אחרי שצולמה תמונה.) 	מותאם
<ul style="list-style-type: none"> קביעת הפונקציה של הלחצן DIRECT LINK. (AutoShare, MobileLink, Remote Viewfinder, שיתוף קבוצה, Baby Monitor, גיבוי אוטומטי, דוא"ל, Samsung Link, SNS & Cloud) 	DIRECT LINK

תצוגה בזמן אמת NFC

במצב 'צילום', הפעל את התכונה NFC בטלפון חכם בו מופעל NFC ומקם את אנטנת ה-NFC של הטלפון החכם ליד תג ה-NFC של המצלמה כדי להפעיל את AutoShare או את Remote Viewfinder. תכונה זו נתמכת בטלפונים חכמים עם מערכת Android OS שבהם מופעל NFC. מומלץ להשתמש בגרסה העדכנית ביותר. תכונה זו אינה זמינה עבור מכשירי iOS.

גודל תמונה של MobileLink/NFC

קבע את הגודל של תמונות להעברה לטלפון חכם בעזרת שימוש בפונקציית MobileLink או NFC.

* ברירת מחדל

אפשרות	תיאור
שנה גודל ל-2M או פחות	אם התמונה גדולה מ-3M, היא תועבר לאחר שינוי הגודל שלה ל-2M או פחות.
מקורי*	התמונה תועבר בגודלה המקורי.

קו רשת

בחירת הנחיה לסיוע בקומפוזיציה של סצנה. (כבוי*, 4 X 4, 3 X 3, צלב, אלכסון)

הגדרות מהירות לחצן העדשה

הגדירו את מהירות הזום ללחצני עדשת Power Zoom כמהירה, בינונית או איטית. במהירות גבוהה, רעש הזום גובר והוא עלול להיקלט במיקרופון במהלך הקלטה של סרטונים. פונקציה זו זמינה רק כאשר עדשת ה-Power Zoom מחוברת באמצעות מתאם החיבור.

נורת עזר למיקוד אוטומטי

בעת צילום במקומות חשוכים, הפעל את נורת העזר למיקוד אוטומטי כדי להשיג מיקוד אוטומטי טוב יותר. פעולת המיקוד האוטומטי מדויקת יותר במקומות חשוכים, כאשר נורת העזר למיקוד אוטומטי מופעלת.

צילום עצמי אוטומטי

הגדר כי בעת סיבוב התצוגה כלפי מעלה, המצלמה תופעל ותיכנס באופן אוטומטי למצב צילום עצמי. במצב צילום עצמי, יופעלו באופן אוטומטי אפשרויות הטיימר (3 שניות), צילום במגע אחד, זיהוי פנים ופנים יפות.

למד לכוון את הגדרות המצלמה.

כדי לקבוע
אפשרויות של
הגדרות,

במצב צילום או 'הצגה', לחץ על [MENU] ← ⚙ ← אפשרות מסוימת.

* ברירת מחדל

* ברירת מחדל

יציאה	תיאור
התאמת תצוגה	<p>כוון בהירות התצוגה, הגדרת בהירות אוטומטית, צבע התצוגה, או הפלס.</p> <ul style="list-style-type: none"> • בהירות תצוגה: ניתן לכוון את בהירות התצוגה ידנית. • בהירות אוטומטית: הפעל או כבה את הבהירות האוטומטית. (כבוי, פעיל*) • צבע מסך: ניתן לכוון ידנית את צבע התצוגה. • כיול אופקי: כייל את הפלס. אם הפלס אינו מאוזן, מקם את המצלמה על משטח ישר ולאחר מכן פעל לפי ההוראות על המסך. <p>  <ul style="list-style-type: none"> • לא ניתן לגשת לאפשרות כיול אופקי במצב הצגה. • לא ניתן לכייל את הפלס בכיוון אנכי. </p>
כיבוי תצוגה אוטומטית	<p>קביעת הזמן לכיבוי התצוגה. התצוגה תכבה אם לא תעשה שימוש כלשהו במצלמה למשך פרק הזמן שקבעת. (כבוי, 30 שנייה*, 1 דקה, 3 דקות, 5 דקות, 10 דקות)</p>
כבוי אוטומטי	<p>קביעת הזמן לכיבוי המצלמה. המצלמה תכבה אם לא תעשה בה שימוש כלשהו למשך פרק הזמן שקבעת. (כבוי, 1 דקה*, 3 דקות, 5 דקות, 10 דקות, 30 דקות)</p> <p>  <ul style="list-style-type: none"> • המצלמה שומרת את ההגדרה לזמן כיבוי גם לאחר החלפת הסוללה. • מצב כבוי אוטומטי עשוי שלא לפעול כאשר המצלמה מחוברת למחשב או לטלוויזיה בעת הצגה של מצגת שקופיות או סרט. </p>

יציאה	תיאור
צליל	<p>• עוצמת מערכת: קביעת עוצמת הצליל או כיבוי כל הצלילים לחלוטין. (כבוי, נמוך, בינוני*, גבוהה)</p>
	<p>  <p>גם כאשר צלילי המערכת כבויים, המצלמה משמיעה את הצליל בעת הצגת וידיאו או מצגת שקופיות.</p> </p>
תצוגה מהירה	<p>• צליל מיקוד אוטומטי: הפעלה או כיבוי של הצליל שהמצלמה משמיעה בעת חצי לחיצה על לחצן הצילום. (כבוי, פעיל*)</p> <p>• צליל לחצן: הפעלה או כיבוי של הצליל שהמצלמה משמיעה בעת לחיצה על לחצנים או נגיעה במסך. (כבוי, פעיל*)</p>
	<p>קביעת זמן התצוגה המהירה - משך הזמן שהמצלמה מציגה את התמונה מיד לאחר שצולמה. (כבוי, 1 שנייה*, 3 שנייה, 5 שנייה, החזק)</p>

* ברירת מחדל

יציאה	תיאור
יציאת HDMI	<p>כאשר אתה מחבר את המצלמה לטלוויזיית HD עם כבל HDMI, ניתן לשנות את הרזולוציה של התמונה.</p> <p>• NTSC: אוטומטי*, 1080i, 720p, 480p, 576p (מופעל רק כאשר נבחר PAL)</p>
	<p>אם טלוויזיית ה-HD המחוברת אינה תומכת ברזולוציה שבחרת, המצלמה תקבע רזולוציה הנמוכה יותר בדרגה אחת.</p>
מספר קובץ	<p>קביעת השיטה למספור קבצים ותיקיות.</p> <p>• איפוס: לאחר שימוש בלחצן האיפוס, שם הקובץ הבא יתחיל ב-0001.</p> <p>• סדרה*: מספרי קבצים חדשים ממשיכים את רצף המספרים הקיימים, גם אם התקנת כרטיס זיכרון חדש, אתחלת את הכרטיס או מחקת את כל התמונות.</p>
	<p>• שם התיקייה הראשונה הוא 100PHOTO, אם בחרת מרחב צבעים sRGB ותבנית שמות סטנדרטית, שם הקובץ הראשון יהיה SAM_0001.</p> <p>• מספרי קבצים גדלים ב-1 מ-SAM_0001 עד SAM_9999.</p> <p>• מספרי תיקיות גדלים ב-1 מ-100PHOTO עד 999PHOTO.</p> <p>• מספר הקבצים המרבי שניתן לשמור בתיקייה אחת הוא 9,999.</p> <p>• מספרי קבצים מוקצים לפי מפרטי DCF (חוק עיצוב למערכת קובצי המצלמה).</p> <p>• אם תשנה שם של קובץ (לדוגמה, במחשב), המצלמה לא תוכל להציג את הקובץ.</p>

* ברירת מחדל

יציאה	תיאור
הצגת מדריך העזרה	<p>הגדר כדי להציג טקסט עזרה על תפריטים ופונקציות. (כבוי, פעיל*)</p> <p>לחץ על [] כדי להסתיר את טקסט העזרה.</p>
Language	<p>קביעת השפה שתופיע בתצוגת המצלמה.</p>
תאריך ושעה	<p>קביעת תאריך, שעה, תבנית תאריך, אזור זמן ואם התאריך יוטבע על תמונות. (אזור זמן, הגדרת תאריך/שעה, סוג תאריך, סוג זמן סימון)</p> <p>• התאריך מופיע בצד הימני התחתון של התמונה.</p> <p>• בעת הדפסת תמונה, ייתכן שחלק מהמדפסות לא ידפיסו את התאריך כראוי.</p>
פלט וידאו	<p>קבע את פלט אות הווידאו המתאים למדינה שלך בעת חיבור המצלמה להתקן וידאו חיצוני, כגון או טלוויזיית HD.</p> <p>• NTSC: ארה"ב, קנדה, יפן, קוריאה, טייוואן, מקסיקו וכו'</p> <p>• PAL: (תומך רק ב-PAL B, D, G, H או I): אוסטרליה, אוסטרליה, בלגיה, סין, דנמרק, פינלנד, צרפת, גרמניה, אנגליה, איטליה, כוויית, מלזיה, ניו זילנד, סינגפור, ספרד, שוודיה, שווייץ, תאילנד, נורווגיה וכו'</p>
Anynet+ (HDMI-CEC)	<p>בעת חיבור המצלמה לטלוויזיית HD התומכת ב-Anynet+ (HDMI-CEC), ניתן לשלוט בפונקציית ההצגה של המצלמה בעזרת השלט הרחוק של הטלוויזיה.</p> <p>• כבוי: לא ניתן לשלוט בפונקציית ההפעלה של המצלמה באמצעות השלט הרחוק של הטלוויזיה.</p> <p>• פעיל*: ניתן לשלוט בפונקציית ההפעלה של המצלמה באמצעות השלט הרחוק של הטלוויזיה.</p>

* ברירת מחדל

יציאה	תיאור
	<p>הגדר לדרישה של קוד PIN בחיבור המצלמה לטלפון חכם.</p> <ul style="list-style-type: none"> • מס' זיהוי אישי (PIN): דרוש קוד PIN לפני החיבור. • ללא*: אפשר חיבור בלי לדרוש קוד PIN.
נעילת פרטיות של Wi-Fi	 <ul style="list-style-type: none"> • כששתמשים בפונקציה NFC, החיבור הוא אוטומטי ולא נדרש קוד PIN. • יצירת קודי ה-PIN היא אוטומטית, והם מתחדשים רק כשאתה מאפס את הגדרות המצלמה או מעדכן את הקושחה. • אם כבר חיברת בעבר את המצלמה לטלפון חכם באמצעות קוד PIN, הם יתחברו אוטומטית.
איפוס	איפוס תפריט ההגדרות ואפשרויות הצילום לערכי ברירת המחדל של היצרן. (הגדרות התאריך, השעה, השפה ופלט הווידאו לא ישתנו.) (לא*, כן)
רישיון קוד פתוח	הצג רישיונות קוד פתוח.

* ברירת מחדל

יציאה	תיאור
אתחל	<p>אתחול כרטיס הזיכרון. אתחול ימחק את כל הקבצים הקיימים, כולל קבצים מוגנים. (לא*, כן)</p>  <p>שימוש בכרטיס זיכרון שאותחל באמצעות מצלמה של יצרן אחר, קורא כרטיסי זיכרון או מחשב - עלול לגרום לשגיאות. יש לאתחל את כרטיסי הזיכרון במצלמה לפני השימוש בהם לצילום תמונות.</p>
נתוני התקן	<p>הצג את גרסת הקושחה של גוף המצלמה ושל העדשה, כתובת Mac ומספר אישור רשת, או עדכן את הקושחה.</p> <ul style="list-style-type: none"> • עדכון קושחה: עדכון הקושחה של גוף המצלמה או העדשה. (קושחה למצלמה, קושחה לעדשה)  <ul style="list-style-type: none"> • ניתן לעדכן את הקושחה על-ידי חיבור המצלמה למחשב והפעלת i-Launcher. לפרטים נוספים, עיין בעמוד 177. • לא ניתן להפעיל שדרוג קושחה ללא סוללה טעונה במלואה. טען את הסוללה במלואה לפני הפעלת שדרוג קושחה. • אם תעדכן את הקושחה, ערכים והגדרות המשתמש יתאפסו. (תאריך, שעה, שפה ופלט וידאו לא ישתנו.) • אין לכבות את המצלמה בעת ביצוע העדכון.

פרק 6

התחברות להתקנים חיצוניים

נצל את מלוא היכולות של המצלמה על-ידי חיבור למכשירים חיצוניים כגון מחשב או טלוויזיית HD.

צפייה בקבצים ב-HDTV

הצגת תמונות או סרטי וידאו על-ידי חיבור המצלמה לטלוויזיית HD בעזרת כבל HDMI אופציונלי.

1 במצב 'צילום' או 'הצגה', לחץ על [MENU] ← ⚙️ ←
יציאת HDMI ← אפשרות מסוימת. (עמ'154)

2 כבה את המצלמה ואת טלוויזיית ה-HD.

3 חבר את המצלמה לטלוויזיית ה-HD באמצעות כבל ה-HDMI האופציונלי.

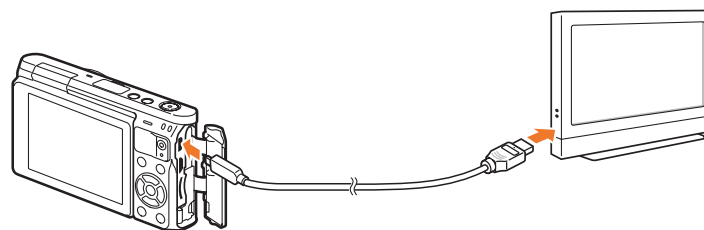

4 הפעל את טלוויזיית ה-HD ולאחר מכן בחר מקור וידאו HDMI.

5 הפעל את המצלמה.

• כאשר המצלמה מחוברת לטלוויזיית HD, היא נכנסת למצב הצגה באופן אוטומטי.

6 צפה בתמונות או הפעל סרטי וידאו באמצעות לחצני המצלמה.



- כאשר משתמשים בכבל HDMI, ניתן לחבר את המצלמה לטלוויזיית ה-HD בשיטת (CEC) Anynet+.
- פונקציות (CEC) Anynet+ מאפשרות לך לשלוט בהתקנים מחוברים באמצעות השלט הרחוק של הטלוויזיה.
- אם טלוויזיית ה-HD תומכת ב-(CEC) Anynet+, היא תופעל אוטומטית כשמתמשים בה בשילוב עם המצלמה. ייתכן שתכונה זו לא תהיה זמינה בחלק מטלוויזיות ה-HD.
- בעת חיבור לטלוויזיית HD בעזרת כבל HDMI, המצלמה אינה יכולה לצלם תמונות או וידאו.
- בעת חיבור לטלוויזיית HD, חלק מפונקציות ההצגה של המצלמה עשויות שלא להיות זמינות.
- משך הזמן שלאחריו המצלמה וטלוויזיית ה-HD מחוברות עשוי להשתנות בהתאם לכרטיס הזיכרון שבו נעשה שימוש. מאחר שהתכונה העיקרית של כרטיס הזיכרון היא הגדלת מהירות ההעברה, לא בהכרח יהיה זה נכון לומר שכרטיס זיכרון עם מהירות העברה גבוהה יותר יהיה מהיר גם כשמתמשים בפונקציית ה-HDMI.

העברת קבצים למחשב

העבר את הקבצים מכרטיס זיכרון אל המחשב שלך על-ידי חיבור המצלמה למחשב.

העברת קבצים למחשב Windows

חיבור המצלמה כדיסק נשלף

ניתן לחבר את המצלמה למחשב כדיסק נשלף. פתח את הדיסק הנשלף והעבר קבצים למחשב.

1 כבה את המצלמה.

2 חבר את המצלמה למחשב באמצעות כבל ה-USB.

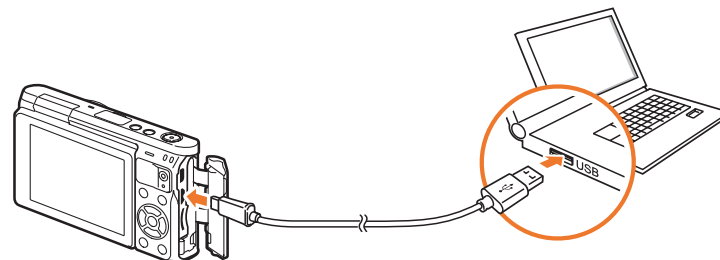

- יש לחבר את הקצה הקטן של כבל ה-USB למצלמה. חיבור הפוך של הכבל עלול לגרום נזק לקבצים. היצרן לא יישא באחריות על אובדן נתונים כלשהו.
- אם תנסה לחבר את כבל ה-USB ליציאת ה-HDMI, ייתכן שהמצלמה לא תפעל כראוי.



3 הפעל את המצלמה.

- המחשב מזהה את המצלמה באופן אוטומטי.

4 במחשב שלך, בחר מחשב שלי ← דיסק נשלף ← DCIM ← .100PHOTO

5 בחר את הקבצים הרצויים וגרור או שמור אותם במחשב.

העברת קבצים למחשב Mac OS

קיימת תמיכה במערכת ההפעלה Mac OS 10.5 ואילך.



1 כבה את המצלמה.

2 חבר את המצלמה למחשב ה-Macintosh באמצעות כבל USB.

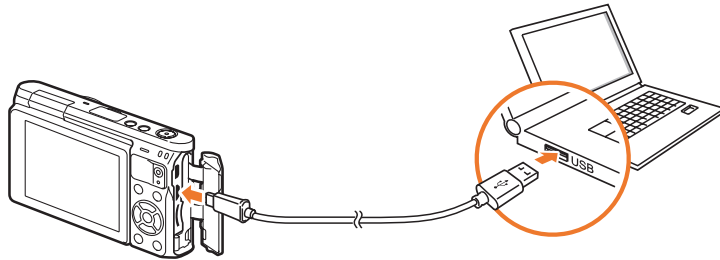

- יש לחבר את הקצה הקטן של כבל ה-USB למצלמה. חיבור הפוך של הכבל עלול לגרום נזק לקבצים. היצרן לא יישא באחריות על אובדן נתונים כלשהו.
- אם תנסה לחבר את כבל ה-USB ליציאת ה-HDMI, ייתכן שהמצלמה לא תפעל כראוי.



ניתוק המצלמה (במערכת Windows XP)

ב-Windows Vista, Windows 7 ו-Windows 8, השיטות לניתוק המצלמה דומות.

1 ודא שלא מועברים נתונים כלשהם בין המצלמה לבין המחשב.
• אם נורת הסטטוס של המצלמה מהבהבת, מתבצעת העברת נתונים. המתן עד שנורת הסטטוס תפסיק להבהב.

2 לחץ על  בסרגל הכלים, בצד ימין למטה במסך המחשב.



3 לחץ על ההודעה המוקפצת.

4 לחץ על תיבת ההודעה המספקת חייווי על הסרה בטוחה.

5 נתק את כבל ה-USB.

3 הפעל את המצלמה.

• המחשב מזהה את המצלמה באופן אוטומטי ומציג סמל של דיסק נשלף.

4 פתח את הדיסק הנשלף.

5 העבר תמונות או סרטונים אל מחשב Mac OS.



שימוש בתוכניות במחשב

תוכניות זמינות בשימוש ב-i-Launcher

יציאה	תיאור
Firmware Upgrade	ניתן להוריד את הקושחה של המצלמה.
PC Auto Backup	i-Launcher מכיל קישור להורדת תוכנת PC Auto Backup כאשר המצלמה מחוברת למחשב. באפשרותך לשלוח למחשב, בצורה אלחוטית, תמונות או סרטוני וידיאו שצילמת באמצעות המצלמה.

ניתן לצפות בקבצים ולערוך אותם באמצעות התוכניות המצורפות. ניתן גם לשלוח את הקבצים למחשב אישי בצורה אלחוטית.

התקנת תוכניות מהתקליטור המצורף

- 1 הכנס את תקליטור ההתקנה למחשב.
- 2 בחר שפה.
- 3 בחר תוכנית להתקנה.
- 4 פעל בהתאם להוראות שבמסך.
- 5 לחץ על **Exit** להשלמת ההתקנה.

שימוש ב-i-Launcher

i-Launcher מאפשר לך לעדכן את קושחת המצלמה והעדשה, או מספק קישור להורדת התוכנה PC Auto Backup.

דרישות עבור Windows OS

יצאה	דרישות
CPU	מעבד Intel® Core™ 2 Duo בעל מהירות 1.66 GHz ומעלה/ מעבד AMD Athlon X2 Dual-Core כפול ליבה בעל מהירות 2.2 GHz ומעלה
RAM	מינימום 512 MB RAM (מומלץ 1 GB או יותר)
*OS	Windows 8, Windows 7
קיבולת הכונן הקשיח	250 MB או יותר (מומלץ 1 GB או יותר)
אחרים	<ul style="list-style-type: none"> • כונן תקליטורים • מסך תואם תצוגת 16 סיביות צבעונית ברזולוציה של 1024X768 פיקסלים (מומלץ להשתמש בצג צבעוני-32 סיביות ברזולוציה של 1280X1024) • יציאת USB 2.0 • nVIDIA Geforce 7600GT ומעלה/ • סדרת ATI X1600 ומעלה • Microsoft DirectX 9.0c ואילך

* גרסת 32-bit של i-Launcher תותקן גם בגרסאות 64-bit של Windows 7 ו- Windows 8.

- הדרישות בדף הבא הינן בגדר המלצות בלבד. ייתכן ש-i-Launcher לא יעבוד כראוי גם כאשר המחשב עומד בדרישות, וזאת בתלות במצב המחשב.
- אם המחשב לא עומד בדרישות, ייתכן שסרטי וידיאו לא ינוגנו כראוי.



היצרן אינו אחראי לנזק שייגרם כתוצאה משימוש במחשבים לא מתאימים, כגון מחשבים בהרכבה עצמית.



דרישות עבור Mac OS

יצאה	דרישות
מערכת הפעלה	Mac OS 10.5 או גרסה מתקדמת יותר (לא PowerPC)
RAM	מינימום 256 MB RAM (מומלץ 512 MB או יותר)
קיבולת הכונן הקשיח	מינימום 110 MB
אחרים	יציאת USB 2.0, כונן תקליטורים

פתיחת i-Launcher

במחשב, לחץ על **התחל** ← **כל התוכניות** ← **Samsung** ← **i-Launcher**
Samsung i-Launcher. לחלופין, לחץ על **יישומים** ← **Samsung**
i-Launcher במחשב הפועל עם Mac OS.

שימוש ב-Adobe Photoshop Lightroom

לעתים קרובות, תמונות שצולמו במצלמה מומרות לתבנית JPEG ומאוחסנות בזיכרון בהתאם להגדרות של המצלמה בזמן הצילום. קובצי RAW לא מומרים לתבנית JPEG ומאוחסנים בזיכרון ללא שינויים. בעזרת Adobe Photoshop Lightroom ניתן לכייל חשיפות, איזוני לבן, גוונים, ניגודיות צבעים של תמונות. ניתן גם לערוך קובצי JPEG או TIFF, בנוסף לקובצי RAW. לקבלת מידע נוסף, עיין במדריך התוכנית.



- ייתכן שלא תוכל לפתוח קובצי RAW, וזאת בתלות בגרסה של תוכנת Adobe Photoshop Lightroom שברשותך. אם זה המקרה, עדכן את התוכנית דרך האתר של Adobe.
- ייתכן שהבהירות, הצבע ואפקטים אחרים של תמונה יוצגו בצורות שונות ב-Adobe Photoshop Lightroom. הדבר קורה מפני שהגדרות המצלמה המקוריות והאפשרויות המוחלות בעת צילום תמונה מוסרות, כך שתהיה מוכנה לעיבוד ב-Adobe Photoshop Lightroom.

הורדת הקושחה

במסך Samsung i-Launcher, לחץ על **Firmware Upgrade**. למידע על עדכון הקושחה, עיין בעמוד 177.

הורדת התוכנית PC Auto Backup

במסך Samsung i-Launcher, לחץ על **PC Auto Backup**. לקבלת מידע על התקנת התוכנית PC Auto Backup, עיין בעמוד 134.

התקנת Adobe Photoshop Lightroom

1 הכנס את התקליטור של Adobe Photoshop Lightroom למחשב.

2 בחר שפה.

3 פעל בהתאם להוראות שבמסך.

פרק 7

נספח

קבל מידע על הודעות שגיאה, תחזוקת המצלמה, עצות לפתרון בעיות, מפרטים, ואביזרים אופציונליים.

הודעות שגיאה

כאשר מופיעות הודעות השגיאה הבאות, נסה את הפתרונות האלה.

פתרונות מוצעים	הודעות שגיאה
מחק קבצים לא-נחוצים או הכנס כרטיס זיכרון חדש.	זיכרון מלא
<ul style="list-style-type: none"> • המצלמה נכשלה בשליחת הודעות דוא"ל או קבצים למכשירים אחרים. נסה שוב לשלוח. • בדוק את החיבור לרשת ונסה שוב. 	ההעברה נכשלה.
שמות הקבצים אינם תואמים לתקן DCF. בצע את ההוראות המוצגות על המסך לאיפוס מספר התיקייה.	לא ניתן לצלם תמונה משום שהגעת לערך המרבי של מספר תיקייה וקובץ בכרטיס הזיכרון. האם לאפס את מספר התיקייה?
כבה את המצלמה והרכב מחדש את העדשה. אם ההודעה ממשיכה להופיע, פנה למרכז השירות.	Error 00

פתרונות מוצעים	הודעות שגיאה
העדשה נעולה. סובב את העדשה בניגוד לכיוון השעון. (עמ'48)	העדשה נעולה
<ul style="list-style-type: none"> • כבה את המצלמה ולאחר מכן הפעל אותה שוב. • הוצא את כרטיס הזיכרון והכנס אותו שוב. • אתחל את כרטיס הזיכרון. 	שגיאת כרטיס
הכנס סוללה טעונה או טען מחדש את הסוללה.	סוללה חלשה
צלם תמונות או הכנס כרטיס זיכרון המכיל תמונות.	אין קובץ תמונה
החיבור לרשת נותק בזמן העברת התמונות למכשירים נתמכים. בחר מחדש מכשיר נתמך.	ההתקן נותק.
מחק את הקובץ הפגום או פנה למרכז שירות.	שגיאת קובץ

חיישן תמונה

חיישן התמונה חשוף לסביבה ולכן, בתלות בתנאי הצילום השונים, תיתכן הופעה של אבק בתמונות. בעיה זו היא תופעה רגילה, והחשיפה לאבק מתרחשת בשימוש יומיומי במצלמה. הימנע ממגע עם חיישן התמונות בעת שימוש במפוח.

גוף המצלמה

נגב בעדינות עם מטלית רכה ויבשה.

לעולם אין להשתמש בבנדין, מדללים או אלוהול כדי לנקות את המכשיר. חומרים אלה עלולים לגרום נזק למצלמה או לפגוע בתפקודה.

**ניקוי המצלמה****עדשת המצלמה והתצוגה**

השתמש במברשת ומפוח כדי להסיר אבק מהעדשה ונגב בעדינות את העדשה עם מטלית רכה. אם נשאר אבק על העדשה, יש לשים נוזל לניקוי עדשות על נייר לניקוי עדשות ולנגב בעדינות.

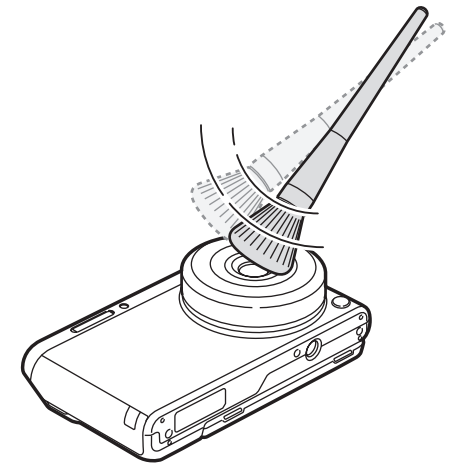

השימוש במצלמה ואחסונה

מקומות לא ראויים לשימוש במצלמה ולאחסונה

- יש להימנע מחשיפת המצלמה לטמפרטורה קרה מאוד או חמה מאוד.
- יש להימנע משימוש במצלמה באזורים עם לחות גבוהה מאוד, או באזורים בהם הלחות משתנה באופן קיצוני.
- יש להימנע מחשיפת המצלמה לאור שמש ישיר ומאחסונה במקומות חמים שאינם מאווררים כראוי, כגון במכונית בתקופת הקיץ.
- יש להגן על המצלמה והתצוגה מפני מכות, טיפול לא זהיר ורעידות חריגות, על מנת למנוע נזק חמור.
- אין להשתמש במצלמה או לאחסן אותה במקומות מאובקים, מלוכלכים, לחים או שאינם מאווררים כראוי, על מנת למנוע נזק לחלקים הנעים ולרכיבים הפנימיים.
- אין להשתמש במצלמה בסמוך לדלקים או חומרים/כימיקלים דליקים. אין לאחסן או לשאת נוזלים או גזים דליקים או חומרים נפיצים ביחד עם המצלמה או אביזריה.
- אין לאחסן את המצלמה במקום בו יש כדורי נפטלין.

שימוש במצלמה בים או בחוף

- יש להגן על המצלמה מחול ומלכלוך כשהיא בשימוש בחוף ים או באזורים דומים אחרים.
- המצלמה איננה חסינה בפני מים. אין לגעת במצלמה, בסוללה, במתאם או בכרטיס הזיכרון עם ידיים רטובות. הפעלת המצלמה בידיים רטובות עלולה לגרום לנזק למצלמה.

אחסון המצלמה לתקופה ממושכת

- בעת אחסון המצלמה לתקופה ממושכת יש לשמור אותה במכל אטום עם חומר בעל כושר ספיגה, כגון סיליקה ג'ל.
- לאורך זמן, סוללות שאינן בשימוש ייפרקו, ויש לטעון אותן מחדש לפני השימוש.
- ייתכן שהתאריך והשעה המוגדרים יאופסו בעת הפעלת המצלמה, לאחר שהמצלמה הייתה מנותקת מהסוללה למשך פרק זמן ארוך.

יש לנקוט משנה זהירות בעת השימוש במצלמה בסביבה לחה

בעת העברת המצלמה מסביבה קרה לסביבה חמה ולחה, עשוי להיווצר עיבוי על-גבי העדשה או על גבי החלקים הפנימיים של המצלמה. במקרה כזה, יש לכבות את המצלמה ולהמתין לפחות 1 שעה. במידה ונוצר עיבוי על כרטיס הזיכרון, הוצא את כרטיס הזיכרון מהמצלמה והמתן עד שהלחות תתאדה, לפני הכנסת כרטיס הזיכרון מחדש.

אמצעי זהירות נוספים

- אין לטלטל את המצלמה מהרצועה. פעולה זו עלולה לפצוע אותך או את הזולת, או לגרום נזק למצלמה.
- אין לצבוע את המצלמה, משום שצבע עלול לחסום חלקים נעים ולמנוע פעולה תקינה.
- יש לכבות את המצלמה כאשר היא אינה בשימוש.
- המצלמה מכילה חלקים עדינים. יש להימנע מהפעלת כח ולחץ חזק על המצלמה, ולשמור עליה מפני מכות.
- יש להגן על מסך התצוגה מנזקים חיצוניים על-ידי שמירת המצלמה בנרתיק כאשר היא אינה בשימוש. יש להגן על המצלמה משריטות על-ידי הרחקתה מחול וממכשירים חדים.
- אין להשתמש במצלמה במידה והמסך סדוק או שבור. זכוכית שבורה או חומר אקרילי שבורי עלולים לגרום נזק לידיים ולפנים שלך. יש לקחת את המצלמה למרכז שירות של Samsung על מנת לתקן אותה.
- אין להניח מצלמות, סוללות, מטענים או אביזרי צילום נוספים על-גבי או בתוך מכשירי חימום, כגון מיקרוגל, תנור או רדיאטור. חום עלול לגרום לעיוות או חימום יתר של התקנים אלה, דבר העלול לגרום לדליקה או פיצוץ.

- אין לחשוף את העדשה לאור שמש ישיר. חשיפה זו עלולה לגרום עיוות צבעים או תקלות בחיישן התמונה.
- יש להגן על העדשה מטביעות אצבע ושריטות. יש לנקות את העדשה באמצעות מטלית עדשות רכה ונקייה.
- המצלמה עלולה לכבות במידה והיא מקבלת מכה. הדבר נועד להגן על כרטיס הזיכרון. יש להפעיל מחדש את המצלמה על מנת להשתמש בה שנית.
- בעת השימוש במצלמה, היא עשויה להתחמם. תופעה זו נורמלית, ואינה אמורה להשפיע על משך חיי המצלמה או על ביצועיה.
- בעת השימוש במצלמה בסביבות בעלות טמפרטורה נמוכה, ייתכן כי ייקח למצלמה זמן מה להתחיל לפעול. בנוסף, ייתכן כי הצבע של התצוגה ישתנה באופן זמני, או כי שיפיעו תמונות שיוריות. תופעות אלה אינן סימן לתפקוד לקוי, והן יעלמו כאשר המצלמה תחזור לטמפרטורות מתונות יותר.
- צבע או מתכת בחלקה החיצוני של המצלמה עלולים לגרום לאלרגיות, גירודים בעור, אקזמה או נפיחות בקרב אנשים בעלי עור רגיש. במקרה של תסמינים כאלה יש להפסיק את השימוש במצלמה מיד ולהיוועץ ברופא.
- אין להכניס עצמים זרים לתוך תא, חריץ או נקודת גישה כלשהם של המצלמה. ייתכן כי נזק עקב שימוש שגוי לא יכוסה באחריות.
- אין לאפשר למי שאינו איש מקצוע מוסמך לטפל במצלמה, ואין לנסות לטפל במצלמה באופן עצמאי. כל נזק כתוצאה מטיפול בלתי-מוסמך אינו מכוסה במסגרת האחריות.

על כרטיסי זיכרון

כרטיס זיכרון נתמך

מוצר זה תומך בכרטיסי זיכרון מסוג microSD, microSDHC או microSDXC.

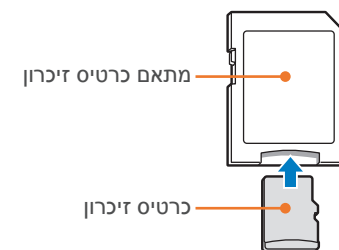

כדי מנת לקרוא את הנתונים באמצעות מחשב או באמצעות קורא כרטיסי זיכרון, הכנס את כרטיס הזיכרון למתאם כרטיס זיכרון.





קיבולת כרטיס זיכרון

קיבולת הזיכרון עשויה להשתנות, בהתאם לסצנות הצילום או לתנאי הצילום. קיבולות אלה מבוססות על כרטיס SD בנפח 2 GB.

איכות							גודל	
RAW + רגיל	RAW + גבוה	RAW + גבוה מאוד	RAW	רגיל	גבוה	גבוה מאוד		
48	44	35	55	398	290	160	20.0M (5472X3648)	צילום
53	51	44	-	630	486	288	10.1M (3888X2592)	
56	54	49	-	835	679	435	5.9M (2976X1984)	
57	58	56	-	1,201	1,081	831	2.0M (1728X1152)	
-	-	-	-	899	743	489	התפרצות	
50	46	37	-	450	332	186	16.9M (5472X3080)	
55	52	48	-	730	577	355	7.8M (3712X2088)	
56	55	51	-	908	752	497	4.9M (2944X1656)	
63	62	60	-	3,847	2,804	1,546	2.1M (1920X1080)	
52	48	40	-	529	398	228	13.3M (3648X3648)	
55	53	48	-	771	616	385	7.0M (2640X2640)	
57	56	52	-	981	829	566	4.0M (2000X2000)	
64	63	62	-	6,085	4,690	2,779	1.1M (1024X1024)	

אמצעי זהירות לשימוש בכרטיסי זיכרון

- יש להימנע מחשיפה של כרטיסי זיכרון לטמפרטורות גבוהות או נמוכות במיוחד (מתחת ל-0 °C/32 °F או מעל 40 °C/104 °F). טמפרטורות קיצוניות עלולות לפגוע בתפקוד כרטיסי הזיכרון.
- יש להכניס את כרטיס הזיכרון בכיוון הנכון. הכנסת כרטיס הזיכרון בכיוון שגוי עלולה להזיק למצלמה ולכרטיס הזיכרון.
- אין להשתמש בכרטיסי זיכרון שאותחלו באמצעות מצלמות אחרות או באמצעות מחשב. יש לאתחל מחדש את כרטיס הזיכרון באמצעות המצלמה.
- בעת הכנסה או הוצאה של כרטיס הזיכרון יש לכבות את המצלמה.
- אין להוציא את כרטיס הזיכרון או לכבות את המצלמה בזמן שהנורה מהבהבת, מפני שהדבר עלול להזיק לנתונים השמורים.
- בתום חיי כרטיס הזיכרון לא ניתן לשמור עוד תמונות על הכרטיס. יש להשתמש בכרטיס זיכרון חדש.
- אין לכופף או להפיל את כרטיס הזיכרון או להפעיל עליו כוח או לחץ חזק.
- יש להימנע משימוש בכרטיסי זיכרון ומאחסונם בסמוך לשדות מגנטיים חזקים.
- יש להימנע משימוש בכרטיסי זיכרון ומאחסונם באזורים עם טמפרטורה גבוהה, לחות גבוהה או חומרים הגורמים לקורוזיה.

איכות		גודל	
רגיל	איכות גבוהה		
בערך 19' 51"	בערך 17'	 1920X1080 (30 fps)	מאקרו
בערך 29' 38"	בערך 23' 46"	 1280X720 (30 fps)	
בערך 69' 43"	בערך 52' 57"	 640X480 (30 fps)	
בערך 235' 48"	-	 לשיתוף (30 fps)	

- המספרים שלעיל נמדדו מבלי להשתמש בפונקציית הזום.
- כאשר משתמשים בזום, זמן ההקלטה הזמין עשוי להשתנות.
- כמה קטעי וידאו הוקלטו בזה אחר זה, על מנת לקבוע את זמן ההקלטה הכולל.
- זמן ההקלטה המרבי הוא 29 דקות ו-59 שניות לקובץ.
- זמן ההצגה המרבי של סרטוני וידאו לשיתוף הוא 30 שניות לקובץ.

על הסוללה

יש להשתמש אך ורק בסוללות שאושרו על-ידי Samsung.

מפרטי הסוללה

תיאור	יציאה
B740AK/B740AU/B740AC/B740AE	דגם*
סוללת ליתיום-יון	סוג
2,330 mAh	קיבולת תא
3.8 וולט	מתח
בערך 270 דקות	זמן הטעינה** (כאשר הסוללה פרוקה לחלוטין)

* מפרטי הסוללה או הדגם עשויים להשתנות בכפוף לאזור.

** הנתונים הנ"ל מבוססים על שימוש בכבל ה-USB ובמתאם זרם החילופין המסופקים עם המוצר. טעינת הסוללה על-ידי חיבורה למחשב עשויה להימשך זמן רב יותר.

• יש למנוע מגע של כרטיסי זיכרון בנוזלים, לכלוך או חומרים זרים. אם כרטיס הזיכרון מלוכלך, נקה אותו במטלית רכה לפני הכנסתו למצלמה.

• אין לאפשר מגע של נוזלים, לכלוך או חומרים זרים בכרטיסי הזיכרון ובחריץ כרטיס הזיכרון. מגע כזה עלול לגרום תקלות במצלמה או בכרטיס הזיכרון.

• בעת נשיאת כרטיס זיכרון יש להשתמש בנרתיק נשיאה על מנת להגן על הכרטיס מפריקה אלקטרוסטטית.

• את המידע החשוב יש לגבות במדיה נוספת, כגון כונן קשיח חיצוני, CD, או DVD.

• בעת שימוש ממושך במצלמה, כרטיסי הזיכרון עלול להתחמם. מדובר בתופעה רגילה שאינה מצביעה על תקלה.

• יש להשתמש בכרטיס זיכרון העומד בדרישות התקן.

היצרן לא יישא באחריות על אובדן נתונים כלשהו.





שימוש בלתי נאות או חסר זהירות בסוללות עלול לגרום לפגיעה גופנית או מוות. למען ביטחונך האישי, פעל בהתאם להוראות שלהלן כדי להשתמש בסוללות בצורה נאותה:

- הסוללה עשויה להתלקח או להתפוצץ כשלא משתמשים בה כראוי. אם אתה מבחין בעיוותים כלשהם, בסדקים, או בתופעות חריגות אחרות בסוללה, הפסק את השימוש בסוללה מיד וצור קשר עם היצרן.
- השתמש אך ורק במטעני סוללות ומתאמים מהימנים, המומלצים על-ידי היצרן, וטען את הסוללות רק בהתאם להוראות במדריך זה.
- אל תניח את הסוללה בסמוך למכשירי חימום ואל תחשוף אותה לסביבות שבהן חום קיצוני, למשל פנים מכונית סגורה בזמן הקיץ.
- אל תכניס את הסוללה למיקרוגל.
- הימנע מאחסון הסוללה במקומות חמים ולחים, כגון אתרי ספא או מלתחות.
- אל תניח את המכשיר על משטחים דליקים, כגון מצעים, שטיחים, או שמיכות חשמליות, לפרק זמן ממושך.
- כאשר המכשיר פועל, אל תשאיר אותו בחלל קטן ודחוס למשך תקופה ארוכה.
- אל תאפשר מגע בין המגעים החשמליים של הסוללה לבין חפצים ממתכת, כגון שרשראות, מטבעות, מפתחות או שעונים.
- השתמש רק בסוללות ליתיום-יון מקוריות, המומלצות על-ידי היצרן.

- אל תפרק או תנקב את הסוללה באמצעות חפץ חד.
- הימנע מחשיפת הסוללה ללחצים גבוהים או לכוחות מעיכה.
- הימנע מחשיפת הסוללה להתנגשויות חזקות, כגון הפלתה ממקומות גבוהים.
- אל תחשוף את הסוללה לטמפרטורות של 60°C (140°F) ומעלה.
- אל תאפשר מגע של הסוללה בלחות או נוזלים.
- אל תחשוף את הסוללה למקורות חום קיצוני, כגון שמש חזקה, אש וכדומה.

הנחיות להשלכה

- השלך את הסוללה בזהירות.
- אל תשליך סוללות לאש.
- תקנות ההשלכה עשויות להשתנות בהתאם למדינה או לאזור. השלך את הסוללה בהתאם לתקנות המקומיות.

קווים מנחים לטעינת הסוללה

- טען את הסוללה אך ורק בהתאם להוראות המתוארות במדריך זה. הסוללה עשויה להתלקח או להתפוצץ אם לא טוענים אותה כראוי.

חיי הסוללה

מזב 'צילום'	זמן צילום/מספר תמונות ממוצע
תמונות	<ul style="list-style-type: none"> • בערך 325 דקות/בערך 650 תמונות (כאשר אתה משתמש בעדשת 9 מ"מ ובמבזק החיצוני) • בערך 265 דקות/בערך 530 תמונות (כאשר אתה מחבר עדשת 9-27 מ"מ ומשתמש במבזק החיצוני)
וידאו	<ul style="list-style-type: none"> • בערך 190 דקות (הקלטת וידאו ברזולוציה של 1920X1080 ובקצב של 30 fps).

• הנתונים שלעיל מבוססים על תקני הבדיקות של CIPA. התוצאות עשויות להשתנות בהתאם לשימוש בפועל.

• זמן הצילום הזמין משתנה בהתאם לרקע, למרווח הזמן בין צילומים ולתנאי השימוש.

• כמה קטעי וידאו הוקלטו בזה אחר זה, על מנת לקבוע את זמן ההקלטה הכולל.

הודעה על סוללה חלשה

כאשר הסוללה פרוקה במלואה, סמל הסוללה יהפוך אדום וההודעה 'סוללה חלשה' תופיע.

הערות על השימוש בסוללה

• יש להימנע מחשיפה של סוללות לטמפרטורות גבוהות או נמוכות במיוחד (מתחת ל-0 °C/32 °F או מעל 40 °C/104 °F). טמפרטורות קיצוניות עלולות להקטין את קיבולת הטעינה של הסוללות.

• במהלך שימוש ממושך במצלמה האזור מסביב לתא הסוללות עלול להתחמם. הדבר אינו משפיע על השימוש הרגיל במצלמה.

• אין למשוך את הכבל החשמלי כדי לנתק את התקע מהשקע, מפני שפעולה זו עלולה לגרום לשריפה או להתחשמלות.

• בטמפרטורות הנמוכות מ-0 °C/32 °F, קיבולת הסוללה עלולה להיות פחותה ואורך חייה עלול להתקצר.

• קיבולת הסוללה עלולה להיות פחותה בטמפרטורות נמוכות, אך היא תחזור למצבה הנורמלי בטמפרטורות מתונות.

• יש להסיר את הסוללות מהמצלמה בעת אחסון המצלמה לתקופה ממושכת. סוללות מותקנות עלולות לדלוף או להיאכל (קורוזיה) ולגרום נזק חמור למצלמה. אחסון המצלמה לפרקי זמן ממושכים כשהסוללה מותקנת בה יגרום לפריקה של הסוללה. ייתכן שלא ניתן יהיה לטעון סוללה שנפרקה עד תום.

• כשאינך משתמש במצלמה לפרק זמן ממושך (3 חודשים ומעלה), בדוק את הסוללה וטען אותה בקביעות. אם תאפשר לסוללה להיפרק ברציפות, הקיבולת ואורך החיים שלה עלולים לפחות ולגרום לתקלה, לשריפה או לפיצוץ.

אמצעי זהירות הקשורים לסוללה

הגן על סוללות, מטענים וכרטיסי זיכרון מפני נזק.

מנע מגע של הסוללות בעצמים ממתכת. מגע כזה עשוי ליצור קצר בין הקוטב החיובי לשלילי של הסוללה ולגרום נזק זמני או תמידי לסוללה, ובנוסף עלול לגרום לשריפה או להתחשמלות.

הערות על טעינת הסוללה

- אם נורת הסטטוס כבוייה, יש לוודא כי הסוללה הוכנסה כהלכה.
- כאשר המצלמה פועלת בזמן הטעינה, ייתכן כי הסוללה לא תיטען באופן מלא. כבה את המצלמה לפני טעינת הסוללה.
- אין להשתמש במצלמה במהלך טעינת הסוללה. פעולה זו עלולה לגרום לשריפה או להתחשמלות.
- אין למשוך את הכבל החשמלי כדי לנתק את התקע מהשקע, מפני שפעולה זו עלולה לגרום לשריפה או להתחשמלות.
- לפני הפעלת המצלמה יש להניח לסוללה להיטען לפחות 10 דקות.

- אם המצלמה מחוברת למקור חשמל חיצוני בזמן שהסוללה ריקה, שימוש בפונקציות הדורשות אנרגיה רבה יגרום לכיבוי המצלמה. כדי להשתמש במצלמה באופן רגיל, יש לטעון מחדש את הסוללה.
- אם תחבר שוב את כבל החשמל כאשר הסוללה טעונה במלואה, נורת הסטטוס תידלק למשך כ-30 דקות.
- שימוש במבזק או הקלטת וידאו מרוקנים את הסוללה במהירות. יש לטעון את הסוללה עד שנורת הסטטוס האדומה תכבה.
- אם נורת הסטטוס מהבהבת בצבע אדום, חבר מחדש את הכבל, או הוצא את הסוללה והכנס אותה מחדש.
- אם טענת את הסוללה כאשר הכבל חם מדי או כאשר הטמפרטורה גבוהה מדי, נורת הסטטוס עלולה להבהב בצבע אדום. הטעינה תתחיל כאשר הסוללה תתקרר.
- טעינת-יתר של סוללות עלולה לקצר את חייהן. בסיום הטעינה, יש לנתק את הכבל מהמצלמה.
- אין לכופף את כבל ה-AC או להניח עליו עצמים כבדים. הדבר עלול להזיק לכבל.

הערות על טעינה על-ידי התחברות למחשב

- יש להשתמש אך ורק בכבל ה-USB שסופק.
- הסוללה עשויה שלא להיטען כאשר:
 - נעשה שימוש ברכזת USB
 - מכשירים נוספים מחוברים למחשב בחיבור USB
 - הכבל מחובר ליציאה בחלק הקדמי של המחשב
 - יציאת ה-USB של המחשב לא תומכת בתקן ליציאת אספקת כוח (5 וולט, 500 מיליאמפר)

יש לנקוט בזהירות בעת טיפול בסוללות ומטענים והשלכתם

- לעולם אין להשליך סוללות לאש. יש לעמוד בכל התקנות המקומיות בעת השלכה של סוללות משומשות.
- אין להניח סוללות או מצלמות על-גבי או בתוך מכשירי חימום, כגון תנורי מיקרוגל, תנור אפייה או רדיאטור. סוללות עשויות להתפוצץ כאשר הן מתחממות יתר על המידה.



שדרוג הקושחה

חבר את המצלמה למחשב ועדכן את קושחת המצלמה והעדשה.

- לא ניתן להפעיל שדרוג קושחה ללא סוללה טעונה במלואה. טען את הסוללה במלואה לפני הפעלת שדרוג קושחה.
- אם תעדכן את הקושחה, ערכים והגדרות המשתמש יתאפסו. (תאריך, שעה, שפה ופלט וידיאו לא ישתנו.)
- אין לכבות את המצלמה בעת ביצוע העדכון.



1 כבה את המצלמה.

2 חבר את המצלמה למחשב באמצעות כבל ה-USB.

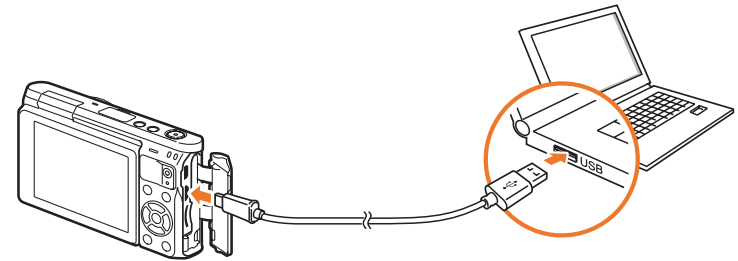

- יש לחבר את הקצה הקטן של כבל ה-USB למצלמה. חיבור הפוך של הכבל עלול לגרום נזק לקבצים. היצרן לא יישא באחריות על אובדן נתונים כלשהו.
- אם תנסה לחבר את כבל ה-USB ליציאת ה-HDMI, ייתכן שהמצלמה לא תפעל כראוי.



3 הפעל את המצלמה.

4 במחשב, בחר באפשרות **i-Launcher** ← **Firmware Upgrade**.

5 להורדת הקושחה למצלמה, עקוב אחרי ההוראות המופיעות על המסך.

- באפשרותך להוריד את הקושחה של המצלמה או של העדשה.

6 כבה את המצלמה בסיום ההורדה.

7 נתק את כבל ה-USB.

8 הפעל את המצלמה.

9 לחץ על [MENU] ← ⚙️ ← נתוני התקן ← עדכון תוכנה ← קושחה למצלמה או קושחה לעדשה.

10 בחר באפשרות כן מהחלון הנפתח במצלמה ועדכן את הקושחה.

לפני פנייה למרכז השירות

אם נתקלת בבעיות עם ההתקן, נסה פתרונות אלה לפני פנייה לצוות השירות.

כאשר אתה משאיר את המצלמה במרכז שירות, הקפד גם להשאיר את שאר הרכיבים שייטכן שקשורים לתקלה, כגון כרטיס הזיכרון והסוללה.



מצב	פתרונות מוצעים
לא ניתן להפעיל את המצלמה	<ul style="list-style-type: none"> • ודא שהסוללה בפנים. • ודא שהסוללה הוכנסה כראוי. • טען את הסוללה.
המצלמה נכבית בפתאומיות	<ul style="list-style-type: none"> • טען את הסוללה. • ייתכן שהמצלמה נמצאת במצב כיבוי אוטומטי, או שהתצוגה נכבית באופן אוטומטי. (עמ'153) • ייתכן שהמצלמה נכבית באופן אוטומטי כדי למנוע נזק לכרטיס הזיכרון עקב חום חריג. הפעל שוב את המצלמה.
המצלמה מאבדת אנרגיית סוללה במהירות	<ul style="list-style-type: none"> • הסוללה עשויה לאבד אנרגיה מהר יותר בטמפרטורה נמוכה (מתחת ל-0 °C/32 °F). שמור על חום הסוללה על-ידי הכנסתה לכיס. • שימוש במבזק או הקלטת וידאו מרוקנים את הסוללה במהירות. טען את הסוללה מחדש לפי הצורך. • סוללות הן חלק מתכלה, ויש להחליף אותן כעבור זמן מה. אם חיי הסוללה מתקצרים במהירות, השג סוללה חדשה.

מצב	פתרונות מוצעים
לא ניתן לצלם תמונות	<ul style="list-style-type: none"> • אין במקום כרטיס הזיכרון. מחק קבצים לא נחוצים, או הכנס כרטיס חדש. • אתחל את כרטיס הזיכרון. • כרטיס הזיכרון פגום. השג כרטיס זיכרון חדש. • ודא שהמצלמה מופעלת. • טען את הסוללה. • ודא שהסוללה הוכנסה כראוי.
המצלמה נתקעת	<p>הוצא את הסוללה והכנס אותה שוב.</p>
המצלמה מתחממת	<p>בעת השימוש במצלמה, היא עשויה להתחמם. תופעה זו נורמלית, ואינה אמורה להשפיע על משך חיי המצלמה או על ביצועיה.</p>
המבזק מופעל באופן בלתי-צפוי	<p>ייתכן שהמבזק מופעל כתוצאה מחשמל סטטי. לא מדובר בתקלה במצלמה.</p>
המבזק לא פועל	<ul style="list-style-type: none"> • ייתכן שאפשרות המבזק מוגדרת ככבוי. (עמ'90) • לא ניתן להשתמש במבזק במצבים מסוימים.
התאריך והשעה שגויים	<p>הגדר את התאריך והשעה תחת תפריט . (עמ'154)</p>
התצוגה או הלחצנים אינם פועלים	<p>הוצא את הסוללה והכנס אותה שוב.</p>

מצב	פתרונות מוצעים
התמונה מטושטשת	<ul style="list-style-type: none"> • ודא שאפשרות המיקוד שהגדרת מתאימה לסוג הצילום. • השתמש בחצובה למניעת רעידות של המצלמה. • ודא שהעדשה נקייה. אם לא, נקה את העדשה. (עמ'166)
הצבעים בתמונה אינם תואמים לסצנה במציאות	<p>איזון לבן שגוי עלול ליצור צבעים לא-מציאותיים. בחר את האפשרות המתאימה לאיזון לבן בהתאם למקור האור. (עמ'72)</p>
התמונה בהירה מדי או חשוכה מדי.	<p>התמונה צולמה בחשיפת יתר או חשיפת חסר.</p> <ul style="list-style-type: none"> • כוונן את מפתח הצמצם או את מהירות התריס. • כוונן את רגישות ה-ISO. (עמ'71) • הפעל או כבה את המבזק. (עמ'90) • כוונן את ערך החשיפה. (עמ'97)
התמונות מעוותות	<p>המצלמה עלולה ליצור עיוות בעת השימוש בעדשה רחבה המאפשרת צילום עם זווית ראייה רחבה. מדובר בתופעה רגילה, שאינה אמורה לגרום לתקלות.</p>
קווים אופקיים מופיעים בתמונה	<p>זה עלול לקרות כאשר האובייקט חשוף למקור אור פלורוסנטי או כספית. בחר מהירות תריס איטית או קבע מצב צילום ל אוטומטי.</p>

מצב	פתרונות מוצעים
שגיאה בכרטיס הזיכרון	<ul style="list-style-type: none"> • כבה את המצלמה ולאחר מכן הפעל אותה שוב. • הוצא את כרטיס הזיכרון ולאחר מכן הכנס אותו שוב. • אתחל את כרטיס הזיכרון. <p>לפרטים נוספים, ראה 'אמצעי זהירות לשימוש בכרטיסי זיכרון'. (עמ'171)</p>
מכשיר הטלויזיה או המחשב שלך אינם מציגים תמונות וסרטונים ששמורים בכרטיס זיכרון מסוג microSDXC.	<p>כרטיסי זיכרון מסוג microSDXC עושים שימוש במערכת הקבצים exFAT. לפני חיבור המצלמה להתקן החיצוני, ודא שההתקן תואם למערכת הקבצים exFAT.</p>
המצלמה שלך אינה מזהה כרטיס זיכרון מסוג microSDXC.	<p>כרטיסי זיכרון מסוג microSDXC עושים שימוש במערכת הקבצים exFAT. כדי להשתמש בכרטיסי זיכרון מסוג microSDXC במחשב שבו מותקנת מערכת ההפעלה Windows XP, הורד ועדכן את מנהל ההתקן של מערכת הקבצים exFAT מתוך אתר האינטרנט של Microsoft.</p>
לא ניתן להציג קבצים	<p>אם תשנה את שם הקובץ, ייתכן שהמצלמה לא תציג את הקובץ (שם הקובץ צריך לעמוד בתקן DCF). אם נתקלת בבעיה זו, הצג את הקבצים במחשב.</p>

מצב	פתרונות מוצעים
המיקוד האוטומטי לא פועל	<ul style="list-style-type: none"> • נושא הצילום אינו ממוקד. כאשר נושא הצילום נמצא מחוץ לאזור המיקוד האוטומטי, צלם על-ידי הזזת נושא הצילום אל אזור המיקוד האוטומטי וחצי לחיצה על [לחצן הצילום]. • נושא הצילום קרוב מדי. התרחק מנושא הצילום ואז צלם.
העדשה אינה פועלת	<ul style="list-style-type: none"> • ודא שהעדשה מורכבת כראוי. • הסר את העדשה מהמצלמה ולאחר מכן הרכב אותה מחדש.
מבזק חיצוני לא פועל	<ul style="list-style-type: none"> • ודא שהמבזק החיצוני הורכב כראוי על יציאת המבזק החיצוני.
מסך הגדרות התאריך והשעה מופיע בעת הפעלת המצלמה	<ul style="list-style-type: none"> • קבע שוב תאריך ושעה. • מסך זה מופיע בעת פריקה מלאה של מקור החשמל הפנימי של המצלמה. הכנס סוללה טעונה במלואה והמתן לפחות 72 שעות במצב כבוי לטעינה מחדש של מקור החשמל הפנימי.

מצב	פתרונות מוצעים
מסך ההצגה אינו מופיע בהתקן החיצוני המחובר	<ul style="list-style-type: none"> • ודא שכבל ה-HDMI מחובר כראוי לצג החיצוני. • ודא שכרטיס הזיכרון נרשם כראוי.
המחשב לא מזהה את המצלמה	<ul style="list-style-type: none"> • ודא שכבל ה-USB מחובר כראוי. • ודא שהמצלמה מופעלת. • ודא שאתה משתמש במערכת הפעלה נתמכת.
המחשב מנתק את המצלמה בעת העברת קבצים	<ul style="list-style-type: none"> • ייתכן שהעברת הקבצים תופסק עקב חשמל סטטי. נתק את כבל ה-USB וחבר אותו שוב.
i-Launcher אינו פועל באופן תקין	<ul style="list-style-type: none"> • סגור את i-Launcher והפעל את התוכנית מחדש. • בהתאם למפרט המחשב ולסביבתו, יתכן כי התוכנית לא תופעל אוטומטית. במקרה זה, לחץ על התחל ← תוינכותה לכ ← Samsung i-Launcher ← Samsung i-Launcher במחשב Windows. (עבור Windows 8, פתח את מסך Start (התחל) ובחר כל האפליקציות ← Samsung i-Launcher). לחלופין, לחץ על מימושי ← Samsung i-Launcher במחשב הפועל עם Mac OS.

מפרטי מצלמה

תצוגה	
סוג	מסך TFT LCD עם לוח מגע (בקרת מגע C-type מופעלת)
גודל	3.0 אינץ' (בערך 75.2 מ"מ)
רזולוציה	HVGA (320X480) k 460.8 נקודות
שדה ראייה	בערך 100 %
זווית	סיבוב: 180°
תצוגת משתמש	קו רשת, סמלים, היסטוגרמה, פלס
מיקוד	
סוג	מיקוד אוטומטי לפי ניגודיות
נקודת מיקוד	<ul style="list-style-type: none"> • בחירה: נקודה 1 (בחירה חופשית) • מרובה: רגיל 21 נקודות, תקריב 35 נקודות • גילוי פנים: מקסימום 10 פנים • מיקוד אוטומטי עם מעקב אחר אובייקט
מצב	מיקוד אוטומטי יחיד, מיקוד אוטומטי רציף, מיקוד ידני, מיקוד אוטומטי במגע ותריס
נורת עזר למיקוד אוטומטי	נורת LED ירוקה

חיישן תמונה	
סוג	BSI CMOS
גודל חיישן	8.8 X 13.2 מ"מ
פיקסלים אפקטיביים	בערך 20.5 מגה-פיקסל
סה"כ פיקסלים	בערך 20.9 מגה-פיקסל
מסנן צבע	מסנן צבע עיקרי RGB
טבעת חיבור העדשה	
סוג	הרכבת Samsung NX-M
עדשות זמינות	עדשות Samsung NX-M
ייצוב תמונה	
סוג	הסחת עדשה (בהתאם לעדשה)
מצב	כבוי/מצב 1/מצב 2
תיקון עיוותים	
	כבוי/פועל (בהתאם לעדשה)
i-Function	
	נתמך (בהתאם לעדשה)

פיצוי חשיפה אוטומטי (EV ±3), פיצוי חשיפה עם איזון ללבן, פיצוי חשיפה עם אשף תמונות, פיצוי חשיפה בעומק	צילום עם פיצוי חשיפה
30–2 שניות. (במרווחים של שנייה 1)	קוצב זמן לצילום עצמי
דרך יציאת Micro USB (אופציונלי)	שחרור תריס
מבזק	
מבזק מובנה	סוג
מבזק חכם, אוטומטי, הפחתת עיניים אדומות אוטומטית, תאורת מילוי, תאורת מילוי אדום, מסך ראשון, מסך שני, כבי	מצב
4.9 (מבוסס על ISO 160, 24 מ"מ), 4 (מבוסס על ISO 100, 24 מ"מ)	מספר מנחה
24 מ"מ (מקביל לסרט צילום 35 מ"מ)	זווית ראייה
פחות מ-1/200 שניות.	מהירות סינכרון
EV 2–2+ (1/2 מרווח פיצוי חשיפה)	EV של מבזק
מבזק חיצוני של Samsung NX mini זמין (SEF7A) (אופציונלי) מספר מנחה: 8 (מבוסס על ISO 160, 24 מ"מ), 7 (מבוסס על ISO 100, 24 מ"מ)	מבזק חיצוני
יציאת מבזק חיצוני	מסוף סנכרון

לחצן הצילום	
לחצן צילום אלקטרוני	סוג
• אוטומטי: 1/4–1/16,000 שניות. • דינמי: 1/16,000–30 שניות. (1/3 מרווח פיצוי חשיפה) • Bulb (הגבלת זמן: 4 דקות)	מהירות
חשיפה	
221 TTL (17X13) מקטע חסימה	שיטת מדידה
מדידה: מרובה, משוקללת למרכז, נקודתית טווח מדידה: EV 0–18 (ISO160 · מ"מ 9, F3.5)	
EV ±3 (1/3 מרווח פיצוי חשיפה)	פיצוי
לחצן מותאם אישית	נעילת חשיפה אוטומטית
אוטומטי, 160, 200, 400, 800, 1600, 3200, 6400, 12800 (1 או 1/3 מרווח פיצוי חשיפה) * הגדרות ISO אוטומטיות ניתנות לבחירה עד ISO 3200. ניתן לבחור ISO 100 ו-25600.	שווה ערך ISO
מצב הנעה	
יחיד, רציף, התפרצות (5M בלבד), קוצב זמן, לכלול (חשיפה אוטומטית, איזון לבן, אשף תמונה, עומק)	מצב
6 fps * מהירות צילום מרבית הנה 6 פריימים בשנייה. המהירות תואט לאחר כ-11 צילומי JPEG, 4 צילומי RAW. (עלול להשתנות בהתאם למפרט כרטיס הזיכרון.)	צילום רציף

<ul style="list-style-type: none"> • JPEG (3:2): 20.0M (5472X3648), 5.9M (2976X1984), 10.1M (3888X2592), 5.0M (2736X1824) (מצב התפרצות בלבד), 2.0M (1728X1152) • JPEG (16:9): 16.9M (5472X3080), 4.9M (2944X1656), 7.8M (3712X2088), 2.1M (1920X1080) • JPEG (1:1): 13.3M (3648X3648), 4.0M (2000X2000), 7.0M (2640X2640), 1.1M (1024X1024) • RAW: 20.0M (5472X3648) 	גודל
<p>גבוה מאוד, גבוה, רגיל, RAW, RAW + גבוה מאוד, RAW + גבוה, RAW + רגיל</p>	איכות
SRW (ver.3.0.0)	RAW רגיל
Adobe RGB, sRGB	מרחב צבע
מאקרו	
MP4 (H.264)	סוג
סרט: H.264, צליל: AAC	תבנית
תכנית, עדיפות צמצם, עדיפות תריס, ידני	מצב סרט AE
אודיו פועל/כבוי (זמן צילום: מקסימום "29' 59")	סרטון
גבול דקורטיבי, ממוזער, רישום, עין דג	מסנן חכם

איזון ללבן	
<p>איזון לבן אוטומטי, אור יום, מעונן, לבן פלואורסנטי, פלואורסנט NW, פלואורסנט אור יום, נורת ליבון, איזון לבן במבזק, הגדרה מותאמת אישית, טמפרטורת צבע (ידני)</p>	מצב
7 שלבים של כתום/כחול/ירוק/מג'נטה בהתאמה	מיקרו-כוונון
טווח דינמי	
כבוי/טווח חכם/HDR+	
אשף התמונות	
<p>רגיל, עזים, דיוקן, נוף, יער, רטרו, קר, רגוע, קלאסי, מותאם אישית 1, מותאם אישית 2, מותאם אישית 3</p>	מצב
צבע, רוויה, חדות, ניגודיות	פרמטר
צילום	
<p>אוטומטי, חכם, תכנית, עדיפות צמצם, עדיפות תריס, ידני</p>	מצב
<p>פנים יפות, הפנים הטובות ביותר, צילום רציף, צילום ילדים, נוף, מאקרו, מזון, מסיבות וצילומי פנים, הקפאת תנועה, גוון עשיר, פנורמה, מפל מים, צלילית, שקיעה, לילה, זיקוקים, שובל תאורה</p>	מצב חכם
גבול דקורטיבי, ממוזער, רישום, עין דג	מסנן חכם

אחסון	
מדיה	זיכרון חיצוני (אופציונלי)*: כרטיס microSD (עד 2 GB מובטח), כרטיס microSDHC (עד 32 GB מובטח), כרטיס microSDXC (עד 64 GB מובטח) * מומלץ Class 6 ומעלה
תבנית קבצים	RAW (SRW (ver.3.0.0)), JPEG (EXIF 2.3), MP4 (סרט), DCF
רשת אלחוטית	
סוג	IEEE 802.11b/g/n
פונקציה	AutoShare, Remote Viewfinder, MobileLink, Photo Beam, גיבוי אוטומטי, Samsung Link, SNS & Cloud, דוא"ל, Baby Monitor, Group Share
NFC	
כן	
ממשק	
יציאה דיגיטלית	USB 2.0 (תקע מיקרו USB)
יציאת וידיאו	• NTSC, PAL (ניתן לבחירה) • HDMI
שחרור חיצוני	כן
כניסת מתח זרם ישר	DC 5.0 V, 0.55 A דרך micro USB

גודל	320X240, 640X480, 1280X720, 1920X1080 (לשיתוף)
קצב מסגרות	30 fps
מולטי תזוזה	x0.25, x1, x5, x10, x20, x0.25 (320X240 בלבד).
איכות	איכות גבוהה, רגיל
צליל	מונו
עריכה	צילום תמונת סטילס, חיתוך זמן
הצגה	
סוג	תמונה בודדת, תמונות ממוזערות (15/28), מצגת שקפים, סרט
עריכה	מסנן חכם, חתוך, שינוי גודל, סובב, ריטוש פנים, בהירות תצוגה, ניגודיות, כוונן אוטומטי, רווייה, כוונן RGB, טמפרטורת צבעים, חשיפה
מסנן חכם	גבול דקורטיבי, ממוזער, מיקוד רך, רישום, עין דג, קלאסי, רטרו, ציור שמן, קריקטורה, רישום בדיו, מסנן צולב, זום של הצילום



מקור חשמל	סוללה נטענת: /B740AU/B740AC/B740AE B740AK (3.8 V ,2,330 mAh) * מפרטי הסוללה או הדגם עשויים להשתנות בכפוף לאזור.
סוג	
מידות (ר' X ג' X ע')	110.4 X 61.9 X 22.5 מ"מ
משקל	158 גרם (ללא סוללה וכרטיס זיכרון)
טמפרטורת הפעלה	0–40 °C
לחות הפעלה	5–85%
תוכנה	Adobe Photoshop Lightroom 5 ,i-Launcher

* המפרטים עשויים להשתנות ללא התראה כדי לשפר ביצועים.
* שמות מותגים ומוצרים אחרים הינם סימנים מסחריים של בעליהם בהתאמה.

AP (נקודת גישה)

נקודת גישה היא התקן שמאפשר להתקנים אלחוטיים להתקשר לרשת קווית.

רשת אד-הוק

רשת אד-הוק היא חיבור זמני לשיתוף קבצים או חיבור אינטרנט בין מחשבים להתקנים.

AdobeRGB

Adobe RGB משמש להדפסה מסחרית ומתאפיין בטווח צבעים גדול יותר מאשר sRGB. טווח הצבעים הרחב יותר מאפשר לערוך בקלות תמונות במחשב.

AEB (פיצוי חשיפה אוטומטי)

פונקציה זו מצלמת באופן אוטומטי מספר תמונות בחשיפות שונות כדי לעזור לצלם תמונה בחשיפה נכונה.

AEL (נעילת חשיפה אוטומטית)

תכונות אלה עוזרות לך לנעול את החשיפה שבחרת לחישוב החשיפה.

AF (מיקוד אוטומטי)

מערכת שמבצעת מיקוד באופן אוטומטי של עדשת המצלמה על אובייקט הצילום. המצלמה משתמשת בניגודיות למיקוד אוטומטי.

AMOLED (מטריצה פעילה של דיודות פולטות-אור המבוססות על חומר אורגני) / LCD (תצוגת גביש נוזלי)

AMOLED הוא צג חזותי דק וקל משקל שאינו מצריך תאורה אחורית. LCD הוא צג חזותי נפוץ במכשירים אלקטרוניים. תצוגה זו זקוקה לתאורה אחורית נפרדת, כגון CCFL או LED, כדי להפיק צבעים.

מפתח צמצם

מפתח הצמצם שולט על כמות האור שמגיעה לחיישן המצלמה.

רעידת מצלמה (טטוש)

אם מזיזים את המצלמה בזמן שהתריס פתוח, התמונה כולה עלולה להיראות מטושטשת. הדבר קורה לעתים קרובות יותר כאשר מהירות התריס נמוכה. ניתן למנוע את רעידת המצלמה על-ידי הגברת הרגישות, שימוש במבזק או שימוש במהירות תריס גבוהה יותר. לחלופין ניתן להשתמש בחצובה או בפונקצית ה-OIS כדי לייצב את המצלמה.

מחשוב ענן

מחשוב ענן הוא טכנולוגיה שמאפשרת לאחסן נתונים על שרתים מרוחקים ולהשתמש בהם בהתקן עם גישה דרך האינטרנט.

מרחב צבע

מגוון הצבעים שהמצלמה יכולה לראות.

טמפרטורת צבע

טמפרטורת צבע היא ערך במעלות קלווין (K) המציין את הגוון של מקור אור מסוג מסוים. ככל שטמפרטורת הצבע עולה, כך צבע מקור האור הוא בעל גוון כחלחל יותר. ככל שטמפרטורת הצבע יורדת, כך צבע מקור האור הוא בעל גוון אדמדם יותר. ב-5,500 מעלות קלווין, צבע מקור האור דומה לשמש באמצע היום.

קומפוזיציה

בתחום הצילום, מושג הקומפוזיציה פירושו ארגון האובייקטים בתוך התמונה. בדרך כלל ציית לחוק השלישים מוביל לקומפוזיציה טובה.

DCF (חוק עיצוב למערכת קובצי המצלמה)

מפרט שנועד להגדיר את תבנית הקבצים ומערכת הקבצים עבור מצלמות דיגיטליות. המפרט נקבע על-ידי Japan Electronics and Information Technology (JEITA) Industries Association.

עומק שדה

המרחק בין הנקודה הקרובה ביותר והנקודה הרחוקה ביותר שיכולות להיות במיקוד סביר בתוך התמונה. עומק השדה משתנה בהתאם למפתח העדשה, אורך המוקד והמרחק בין המצלמה לאובייקט. בחירה במפתח צמצם קטן יותר, לדוגמה, תגדיל את עומק השדה ותטשטש את הרקע של הקומפוזיציה.

EV (ערך חשיפה)

כל השילובים בין מהירות התריס ומפתח הצמצם במצלמה המובילים לאותה החשיפה.

פיצוי ערך חשיפה

תכונה זו מאפשרת להתאים את ערך החשיפה הנמדד על-ידי המצלמה במהירות, בצעדים מדודים לשיפור החשיפה של התמונות.

(Exchangeable Image File Format) Exif

מפרט שנועד להגדיר את תבנית קובץ התמונה עבור מצלמות דיגיטליות. המפרט נקבע על-ידי Japan Electronic Industries Development Association (JEIDA).

חשיפה

כמות האור אשר מגיעה לחיישן המצלמה. החשיפה נשלטת על-ידי השילוב בין מהירות התריס, מפתח הצמצם, ורגישות ISO.

מבזק

נורה שעוזרת ליצור חשיפה נאותה בתנאים של תאורה חלשה.

אורך מוקד

המרחק בין אמצע העדשה לנקודת המיקוד (במילימטרים). אורכי מוקד ארוכים יותר באים לידי ביטוי בזוויות ראייה צרות יותר, ואובייקט הצילום מוגדל. אורכי מוקד קצרים יותר באים לידי ביטוי בזוויות ראייה רחבות יותר.

היסטוגרמה

ייצוג גרפי של בהירות התמונה. הציר האופקי מייצג את הבהירות, והציר האנכי מייצג את מספר הפיקסלים. נקודות גבוהות בשמאל ההיסטוגרמה (כהה מדי) ובימין ההיסטוגרמה (בהיר מדי), מייצגות תמונה עם חשיפה לקויה.

H.264/MPEG-4

תבנית וידאו בדחיסה גבוהה שנוצרה על-ידי ארגוני התקינה הבינלאומיים ITU-T ו-ISO-IEC. ממיר זה מסוגל לספק איכות וידאו גבוהה בקצבי נתונים איטיים, ופותח על-ידי ה-Joint Video Team (JVT).

חיישן תמונה

החלק הפיסי של מצלמה דיגיטלית שמכיל מיקום אופטי לכל פיקסל של התמונה. כל מיקום אופטי רושם את בהירות האור שמכה בו בזמן החשיפה. סוגי החיישנים הנפוצים הם CCD (Charge-coupled Device) ו-CMOS (Complementary Metal Oxide Semiconductor).

כתובת IP (פרוטוקול אינטרנט)

כתובת IP היא מספר ייחודי המשויך לכל התקן המחובר לאינטרנט.

רגישות ISO

רגישות המצלמה לאור, המבוססת על מהירות סרט הצילום המקבילה במצלמות עם סרט צילום. בהגדרות רגישות ISO גבוהות יותר, המצלמה משתמשת במהירות תריס גבוהה יותר, דבר שעשוי להפחית את הטשטוש של תמונות שנובע מרעידות במצלמה ואור חלש. עם זאת, תמונות בעלות רגישות גבוהה, רגישות יותר ל"רעש בתמונה".

(Joint Photographic Experts Group) JPEG

שיטת דחיסה מאבדת נתונים עבור תמונות דיגיטליות. תמונות JPEG נדחסות כדי להקטין את גודל הקובץ הכולל עם מינימום פגיעה ברזולוציית התמונה.

מדידה

המדידה מתייחסת לצורה שבה המצלמה מודדת את כמות האור כדי לקבוע את החשיפה.

MF (מיקוד ידני)

מערכת שמבצעת מיקוד ידני של עדשת המצלמה על אובייקט הצילום. ניתן להשתמש בטבעת המיקוד כדי להתמקד על האובייקט.

(Motion JPEG) MJPEG

תבנית וידאו הדחוסה כמו תמונת JPEG.

רעש

פיקסלים המפורשים שלא כהלכה בתמונה דיגיטלית ועשויים להיראות כפיקסלים בהירים, אקראיים או שאינם במקומם. תופעת הרעש מתרחשת בדרך כלל כאשר התמונות מצולמות עם רגישות גבוהה או כאשר הרגישות נקבעת באופן אוטומטי במקומות חשוכים.

NFC (תקשורת בטווח קרוב)

NFC הוא אוסף של תקנים לתקשורת רדיו בטווחים קצרים מאוד. ניתן להשתמש בהתקנים התומכים ב-NFC כדי להפעיל תכונות או להחליף נתונים עם התקנים אחרים.

(National Television System Committee) NTSC

תקן קידוד צבעים בווידיאו הנמצא בשימוש בעיקר ביפן, צפון אמריקה, הפיליפינים, דרום אמריקה, דרום קוריאה וטייוואן.

זום אופטי

זהו זום כללי שיכול להגדיל את התמונות באמצעות העדשה ואינו מפחית מאיכות התמונות.

(Phase Alternate Line) PAL

תקן קידוד צבעים בווידיאו הנמצא בשימוש במדינות רבות ברחבי אפריקה, אסיה, אירופה והמזרח התיכון.

איכות

ביטוי של יחס הדחיסה שמשמשים בו לתמונה דיגיטלית. לתמונות באיכות גבוהה יותר יש יחס דחיסה נמוך יותר, שבדרך כלל בא לידי ביטוי בגודל קובץ גדול יותר.

(RAW CCD נתונים גולמיים)

הנתונים המקוריים שאינם מעובדים, שנאספו ישירות מחיישן התמונה של המצלמה. ניתן לשנות את האיזון ללבן, הניגודיות, הרוויה, החדות ונתונים אחרים בעזרת תוכנת עריכה, לפני דחיסת התמונה לתבנית קובץ סטנדרטית.

רזולוציה

מספר הפיקסלים הקיימים בתמונה דיגיטלית. תמונות ברזולוציה גבוהה יותר מכילות יותר פיקסלים ומראות יותר פרטים מאשר תמונות ברזולוציה נמוכה.

מהירות התריס

מהירות התריס היא הזמן שנדרש לפתיחה ולסגירה של התריס. היא מהווה מרכיב חשוב בבהירות התמונה, מכיוון שהיא שולטת בכמות האור שנכנסת דרך מפתח הצמצם ומגיעה אל חיישן התמונה. מהירות תריס גבוהה מותירה פחות זמן לכניסה של אור, והתמונה הופכת לכהה יותר ומאפשרת 'להקפיא' אובייקטים שנמצאים בתנועה ביתר קלות.

(Standard RGB) sRGB

תקן בינלאומי למרחב צבע שנקבע על-ידי ה-IEC (International Electrotechnical Commission). מוגדר מתוך מרחב הצבע של צגי מחשבים ומשמש גם כמרחב הצבע התקני עבור Exif.

גבול דקורטיבי

הפחתת הבהירות או הרוויה של תמונות בגבולות החיצוניים, בהשוואה למרכז התמונה. שימוש בגבול דקורטיבי יכול ליצור עניין באובייקטים הממוקמים במרכז התמונה.

איזון לבן (איזון צבע)

התאמה של עוצמות הצבעים (בדרך כלל צבעי היסוד אדום, ירוק וכחול), בתוך תמונה. המטרה של כוונן איזון הלבן, או איזון הצבע, היא לעבד בצורה נכונה את הצבעים בתוך התמונה.

Wi-Fi

Wi-Fi היא טכנולוגיה המאפשרת להתקנים אלקטרוניים להחליף ביניהם נתונים באופן אלחוטי על פני רשת.

(Wi-Fi Protected Setup) WPS

WPS היא טכנולוגיה המאבטחת רשתות אלחוטיות ביתיות.

אביזרים אופציונליים

ניתן לרכוש את הפריטים האופציונליים הבאים:

עדשה, מבזק חיצוני, שחרור תריס (מסוג micro USB), סוללה נטענת, מטען לסוללה, תיק למצלמה, נרתיק למצלמה, כרטיס זיכרון, מסנן, כבל USB, כבל HDMI, רצועה

- כדי לאתר את הסוג, התמונה והזמינות של אביזרים מסוימים, בקר באתר האינטרנט של Samsung.
- לפני רכישת אביזרים ודא שהם מתאימים למצלמה שברשותך. GPS10 ו-EM10 אינם תואמים למצלמה זו.
- השתמש אך ורק באביזרים שאושרו על-ידי Samsung. Samsung אינה אחראית לנזק שייגרם כתוצאה משימוש באביזרים של יצרן אחר.
- האביזרים שסופקו עם כל מוצר עשויים להיות שונים מבחינת סוג וכמות.



א

אביזרים אופציונליים

- חבר את המבזק 51
- חיבור מתאם התושבת 52
- פריסת המבזק 50
- פריסת מתאם התושבת 52

אורך מוקד 20

איזון לבן 72

אפקט עיניים אדומות 91

אשף תמונה 74

ב

בהירות תצוגה 153

ג

גיבוי אוטומטי 134

ה

הגדלה 107

הגדרות 153

הוצאה מהאריזה 27

העברת קבצים

- 159 Mac
- 158 Windows

ו

וידיאו

- אפשרויות 99
- הקלטה 65
- צילום 111
- צפייה 109

ח

חוק השלישים 23

ט

טלויזיה 157

טעינה 35

י

ייצוב תמונה אופטי (OIS) 84

כ

כוונון תמונה

- כוונון תמונות 114
- ריטוש פנים 115

כונן 85

כרטיס זיכרון

- הכנסה 32
- זהירות 169

ל

לוח חכם 40

מ

מבזק

- אפשרויות מבזק 90
- המבזק 91
- מספר מנחה 25

מדידה 92

מהירות התריס 19, 17

מיקוד אוטומטי 75

מיקוד אוטומטי במגע 81

מיקוד אוטומטי עוקב 81

מסך מגע 38

מסנן חכם

- מצב 'הצגה' 116
- מצב 'צילום' 96

מספר F 15

מפרטי מצלמה 181

מפתח צמצם 19, 15

מצב 'הפנים הטובות ביותר' 57

מצב חיסכון בחשמל 153

מצבי צילום

- אוטומטי 54
- הקלטה 65
- ידני 63
- מצב חכם 56
- עדיפות צמצם 61
- עדיפות תריס 62
- תכנית 59

מצב פנורמה 58

מצגת שקופיות 107

מצלמה

- חיבור כדיסק נשלף 158
- חיבור למחשב 158
- ניתוק (Windows) 159
- פריסה 28

מרחב צבע 148

מרכז השירות 178

O

סוג תצוגה 46
סוללה

הכנסה 32
זהירות 172
טעינה 35

סיבוב 113

סמלים

מצב 'הצגה' 45
מצב 'צילום' 43

E

עדשות

נעילה 48
סימונים 49
פריסה 47
שחרור נעילה 48

עומק שדה (DOF) 20, 16

עמעם 101

ערך חשיפה (EV) 97, 15

F

פיצוי חשיפה 87

פלט וידיאו 154

C

צילום במגע אחד 82

Q

קבצים

הגנה 105
מחיקה 106
סוג וידיאו 100
סוג תמונה 70

קוצב זמן 87

R

רגישות ISO 71

רזולוציה

מצב 'הצגה' 113
מצב צילום (סרט) 99
מצב צילום (תמונה) 69

ריטוש פנים 115

רשת אלחוטית 118

T

תאריך ושעה 154

תחזוקה 166

תמונות

אפשרויות צילום 69
הגדלה 107
הצגה במצלמה 103
עריכה 112

תמונות ממוזערות 103

תנוחה 13

A

Adobe Photoshop

163 Lightroom

B

132 Baby Monitor

D

30 DIRECT LINK

I

162 i-Launcher

M

126 MobileLink

N

123 NFC (Tag & Go)

R

130 Remote Viewfinder

S

142 Samsung Link

היפטרות נכונה מסוללות מוצר זה

(ישים במדינות עם מערכות איסוף נפרדות)



הערה זו על הסוללה, על המדריך למשתמש או על האריזה, מעידה כי אין להשליך את הסוללות של המוצר יחד עם הפסולת הביתית, בסוף חיי העבודה שלהם. כאשר מופיעים הסמלים הכימיים Hg, Cd, או Pb הם מעידים כי הסוללה מכילה כספית, קדמיום או עופרת מעל לדרגות ההתייחסות ב EC Directive 2006/66. במידה והסוללות לא מושלכות בצורה נאותה, חומרים אלו עלולים ליצור נזק לבריאות האנושית ולסביבה.

כדי להגן על המשאבים הטבעיים ולקדם שימוש חוזר בחומרים, אנא הפרידו את הסוללות מסוגים אחרים של פסולת, ומחזרו אותם במערכת החזרת הסוללות המקומית שלכם.

**היפטרות נכונה ממוצר זה
(Waste Electrical & Electronic Equipment)**

(ישים במדינות עם מערכות איסוף נפרדות)



הערה זו על המוצר, האביזרים או על הספרות מעידה כי אין להשליך את המוצר ואביזריו האלקטרוניים (לדוגמא: מטען, אוזניות, כבל USB) יחד עם הפסולת הביתית, בסוף חיי העבודה שלהם. כדי למנוע נזק לסביבה ולגוף האנושי מהשלכת פסולת בלתי מבוקרת, אנא הפרידו מוצאים אלו מסוגים אחרים של פסולת ומחזרו אותם בצורה אחראית, כדי לקדם את השימוש החוזר בחומרים.

משתמשים ביתיים צריכים לפנות לחנות בה הם רכשו את המוצר, או למשרד הממשלתי המקומי, למען פרטים על איפה ואיך ניתן לקחת מוצרים אלו למחזור בטוח לסביבה.

משתמשים עסקיים צריכים לפנות לספקים שלהם ולבדוק את התנאים שבחוזת הקנייה. אין להשליך את המוצר ואביזריו האלקטרוניים יחד עם פסולת מסחרית אחרת.

זהירות

סכנת התפוצצות במקרה של החלפת הסוללה בסוללה מסוג לא מתאים.
השלך סוללות משומשות בהתאם להנחיות.



CE 0678

עיון בכתב האחריות שהגיע עם המוצר, או בקר אותנו באתר
www.samsung.com, לשירות או לברורים לאחר הקנייה.